

polaris

since 1995



PUH 7240 TF

Руководство по эксплуатации / Гарантия
Manual instruction / Guarantee

СОДЕРЖАНИЕ

Введение	4
Полезная информация о влажности воздуха	4
Комплект поставки	5
Обзор и наименование деталей	5
Панель управления	6
Индикаторы	6
Подготовка к работе и включение	7
Управление	8
Правильное место установки	9
Функции и возможности увлажнителя	10
Относительная влажность	10
Капсула для аромамасел	11
Уход и обслуживание	12
Рекомендации по жесткости воды	12
Правила ухода за прибором	13
Правила ухода за резервуаром	13
Очистка резервуара от налета и отложений	14
Очистка фильтра	15
Правила ухода за рабочей базой	15
Очистка рабочей базы от налета и отложений	16
Общие указания по безопасности	17
Специальные указания по безопасности прибора	18
Сфера использования	18
Поиск и устранение неисправностей	19
Хранение, транспортировка, реализация	20
Информация о сертификации	21
Гарантийные обязательства	22



Обращаем Ваше внимание, что любой увлажнитель воздуха является прибором, чувствительным к качеству и составу используемой воды, наличию в ней посторонних примесей, образованию отложений из-за ненадлежащего ухода за прибором.

Просьба внимательно ознакомиться с важными разделами данного руководства, такими как «Уход и обслуживание», «Рекомендации жесткости воды», от которых будет зависеть эффективная работа Вашего нового увлажнителя воздуха.

Мы заботимся о Вас и Вашем комфорте, а также удовольствии от использования нашей бытовой техники, поэтому прикладываем подробные рекомендации по уходу, которые позволят Вам надолго продлить срок ее службы.

Несоблюдение рекомендаций по уходу за увлажнителем воздуха, а также его ключевыми деталями может пагубно сказаться на качестве его работы, а также привести к выходу из строя прибора раньше заявленного срока службы или гарантийного периода.

ВВЕДЕНИЕ

Благодарим Вас за выбор продукции, выпускаемой под торговой маркой POLARIS. Наши изделия разработаны в соответствии с высокими требованиями качества, функциональности и дизайна.

Мы уверены, что Вы будете довольны приобретением нового изделия нашей фирмы.

Надеемся, что Вы оцените удобство верхнего залива воды: отсутствие необходимости переноса резервуара к источнику воды и простоту управления.

ПОЛЕЗНАЯ ИНФОРМАЦИЯ О ВЛАЖНОСТИ ВОЗДУХА

Влажность воздуха является одним из жизненно необходимых показателей для поддержания здоровья человека.

Воздух всегда содержит водяной пар, его процент зависит от температуры окружающей среды.

В современных железобетонных и кирпичных зданиях, особенно в зимнее время, наблюдается пониженный уровень влажности.

Сухой воздух в помещениях вызывает раздражение и шелушение кожи, может появиться ощущение сухости в глазах и в горле, что существенно ухудшает самочувствие.

Наш увлажнитель воздуха поможет справиться с данной проблемой и повысить уровень комфорта.

Это относится не только ко взрослым, но также к детям и даже к домашним животным. Сухая слизистая оболочка в зимнее время повышает предрасположенность к простудным и другим инфекционным заболеваниям.

Перед началом эксплуатации прибора внимательно прочитайте данное руководство, в котором содержится важная информация, касающаяся Вашей безопасности, а также рекомендации по правильному использованию прибора и уходу за ним.

Сохраните руководство вместе с гарантийным талоном, кассовым чеком, по возможности, картонной коробкой и упаковочным материалом.

КОМПЛЕКТ ПОСТАВКИ

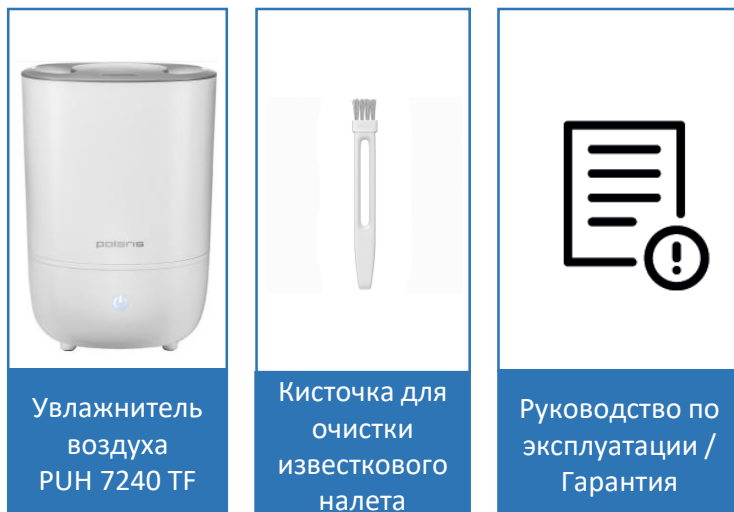



ОБЗОР И НАИМЕНОВАНИЕ ДЕТАЛЕЙ



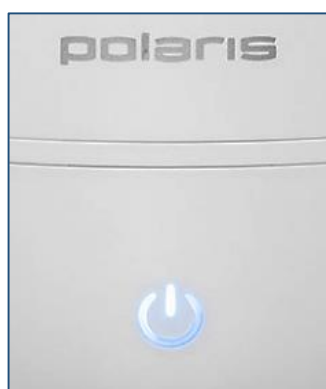

ПАНЕЛЬ УПРАВЛЕНИЯ



КНОПКА	ЗНАЧЕНИЕ
ON/OFF 	Включение/выключение прибора, выбор скорости подачи пара
ON/OFF 	Закончилась вода

ИНДИКАТОРЫ



КНОПКА	ЗНАЧЕНИЕ
ON/OFF 	Лиловый цвет – низкая скорость подачи пара
ON/OFF 	Зеленый цвет – средняя скорость подачи пара
ON/OFF 	Синий цвет – высокая скорость подачи пара

ПОДГОТОВКА К РАБОТЕ И ВКЛЮЧЕНИЕ

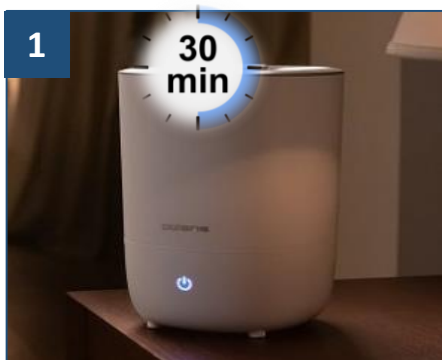

1

30
min

Перед первым включением оставьте прибор в помещении на 30 минут

1. Перед первым включением оставьте прибор в помещении на 30 минут.

Прибор оснащен защитой от включения без воды.



2

Заполните бак водой через отверстие в верхней крышке

2. Аккуратно заполните бак водой через отверстие в верхней крышке, используя холодную чистую воду. Максимальный уровень залива воды - до появления воды в заливочном отверстии крышки. **(только фильтрованную деминерализованную).**



Внимание! Во время залива воды в бак следите, чтобы вода не попадала в отверстия трубки для выхода пара.

Важно! Не допускайте попадания воды внутрь прибора через отверстия в нижней части основания

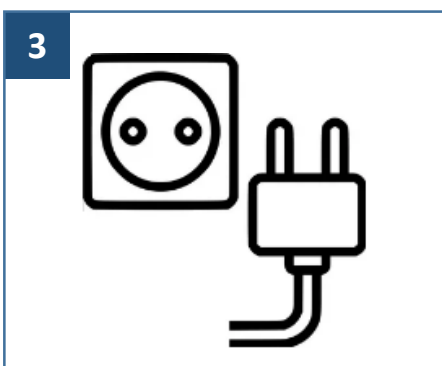

3

Включите прибор в электрическую сеть. Убедитесь, что вилка плотно вставлена в розетку.

4



Чтобы включить увлажнитель, нажмите кнопку (ON/OFF)  Индикатор загорится лиловым цветом

При снятии резервуара с базы прибора или при отсутствии воды в резервуаре прибор отключается.

Для возобновления работы поставьте резервуар с водой на базу или заполните резервуар водой через верхний залив и нажмите повторно кнопку для включения.

УПРАВЛЕНИЕ

Прибор оснащен 3-мя скоростями подачи пара.

При нажатии на кнопку  выбирается скорость подачи пара.

При этом загорается соответствующий индикатор.

- III – высокая скорость подачи пара (синий цвет).
- II – средняя скорость подачи пара (зеленый цвет).
- I – низкая скорость подачи пара (лиловый цвет).

При отсутствии или недостатке воды в резервуаре, индикатор кнопки  загорится красным светом и прозвучит звуковой сигнал, прибор автоматически отключится.

Для выключения прибора нажмите кнопку , предварительно переключив увлажнитель на третью скорость (загорится синий цвет). Индикатор кнопки погаснет и увлажнитель перейдет в ждущий режим.



Внимание!

- Не допускайте попадания воды внутрь прибора через отверстия в нижней части основания.
- Не перемещайте прибор при максимально заполненном водном резервуаре.

ПРАВИЛЬНОЕ МЕСТО УСТАНОВКИ

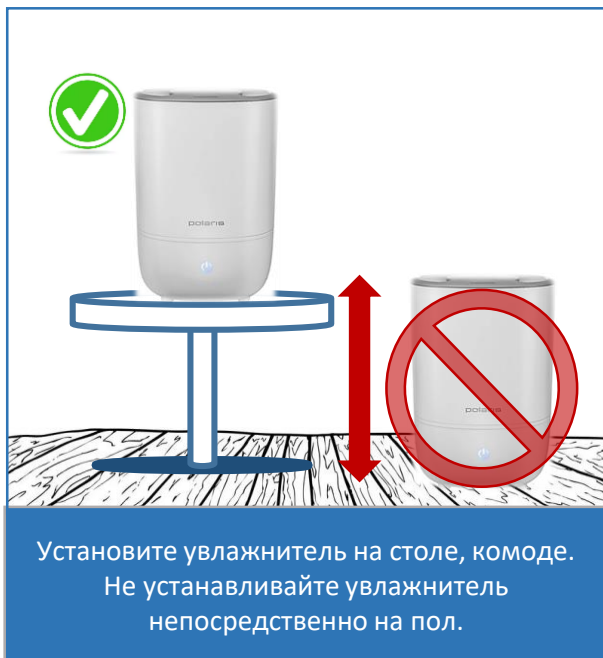

За один час прибор выделяет в воздух около полулитра воды.

Поэтому важно выбрать правильное место установки прибора.



Не ставьте прибор непосредственно на пол, т.к. струя пара может повредить напольное покрытие, например, паркет или ковер.



- Увлажнитель воздуха должен быть размещен выше уровня пола, например на столе, комодe, и т.д.
- Необходимо проследить за тем, чтобы прибор был установлен не ближе чем 30 см. от ближайшей стены.
- Не направляйте распылитель на стену, растения, мебель или другие предметы во избежание их повреждения конденсатом. Соблюдайте дистанцию как минимум в 30 см.

ФУНКЦИИ И ВОЗМОЖНОСТИ УВЛАЖНИТЕЛЯ

- 3 режима (скорости) подачи пара.
- Верхний залив воды без снятия крышки увлажнителя.
- Сенсорная панель управления.
- Автоматическое выключение при недостатке воды .
- Возможность использования аромамасел.
- до 25 часов непрерывной работы.
- Расход воды до 350 мл/ч.
- Объем емкости для воды 5 л.
- Площадь обслуживания до 40 кв. М.

ОТНОСИТЕЛЬНАЯ ВЛАЖНОСТЬ

Что такое понятие относительная влажность - это количество водяных паров в воздухе, выраженное в процентах от максимального количества воды, которую воздух может удерживать при данной температуре.

Обычно ее обозначают в **% RH**, например 45% RH. Атмосферный воздух всегда содержит водяной пар, процент которого зависит от метеорологических условий.

Чем выше температура, тем больше водяного пара содержит воздух. Таким образом, мы используем понятие «относительной влажности». Когда холодный воздух нагревается до комфортной температуры в зимний период, относительная доля водяного пара в воздухе падает, что означает падение относительной влажности воздуха. Для того, чтобы сохранить комфортную и здоровую окружающую среду в домашних условиях, нам нужно искусственно увеличивать содержание воды или водяного пара в воздухе, это и есть увлажнение воздуха.

КАПСУЛА ДЛЯ АРОМАМАСЕЛ

В емкость для ароматизирующих веществ с боковой стороны увлажнителя воздуха можно залить ароматическое масло

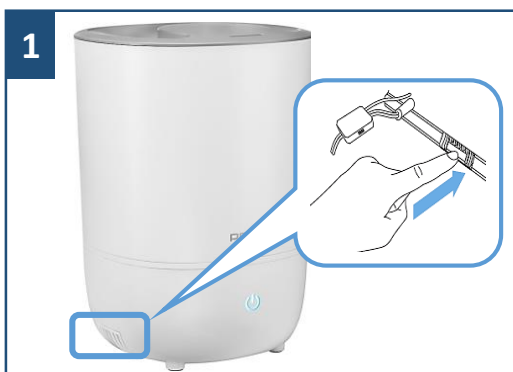

Как показано на рисунке, нажмите на контейнер для аромасмасел и он выдвинется автоматически.

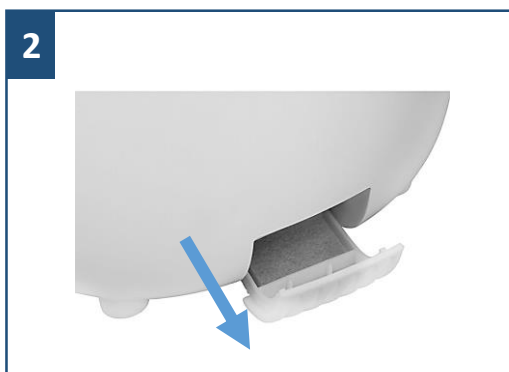

Вытащите капсулу для аромасмасел, установленную в основании увлажнителя.



Возьмите эфирное масло и капните несколько капель на губку, находящуюся внутри капсулы .

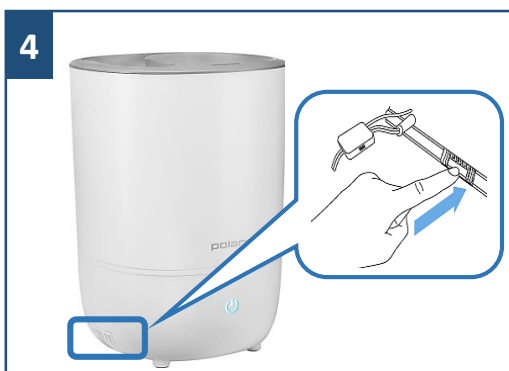

Вставьте капсулу на место, задвинув ее до легкого щелчка. После этого начнет происходить смешение паров аромасмасла с водяным паром.

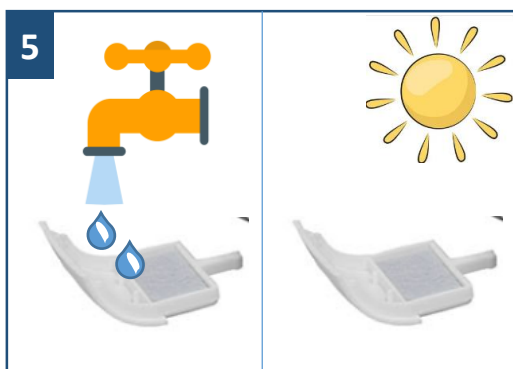

Для прекращения ароматизации или при упаковке прибора для длительного хранения, тщательно промойте и высушите губку

Ни в коем случае не заливайте ароматизатор непосредственно в резервуар для воды. Это приведет к повреждению прибора и прекращению действия гарантии.



Внимание!

Запрещается ставить прибор на мокрую или влажную поверхность, опускать в воду или допускать попадание воды в места соприкосновения шнура питания и корпуса прибора.

Не перемещайте прибор при любой степени наполненности водного резервуара.

УХОД И ОБСЛУЖИВАНИЕ

Со временем использования увлажнителя воздуха, на внутренних деталях прибора может образовываться известковый налет. Кроме того, в результате застоя воды, внутренние элементы прибора могут загрязниться, а также появиться неприятные запахи. Поэтому регулярный уход за прибором и его очистка – это условие его бесперебойной эксплуатации в соответствии с санитарными нормами.

Рекомендуемые интервалы чистки и ухода зависят от качества воды, а также от фактической продолжительности эксплуатации.

Для наружной очистки используйте мягкую, влажную салфетку.



Перед каждой чисткой вынимайте штепсельную вилку из розетки.

Интервал	Операция
Ежедневно	Проверка уровня воды в резервуаре, при необходимости добавление воды
Начиная с 1-й недели без эксплуатации	Опорожнение и очистка
Каждый 2 недели	Чистка рабочей базы и резервуара для воды

РЕКОМЕНДАЦИИ ПО ЖЕСТКОСТИ ВОДЫ

Обращаем Ваше внимание на то, что любой увлажнитель является прибором чувствительным к качеству используемой воды, наличию в ней посторонних примесей, образованию отложений из-за ненадлежащего ухода за прибором.

При использовании жесткой воды (например, из водопровода) возможно образование пены на преобразователе, а также белого налета, который может осесть на окружающих предметах и мебели.

Для бесперебойной работы увлажнителя мы рекомендуем:

- 1) Использовать фильтрованную деминерализованную воду.
- 2) Ежедневно менять воду в резервуаре для воды и ополаскивать его внутри проточной водой.
- 3) Производить очистку увлажнителя не реже 1 раза в неделю. При использовании нефильтрованной воды из водопровода - очищать увлажнитель необходимо чаще.



ПРАВИЛА УХОДА ЗА ПРИБОРОМ



Для бесперебойной работы увлажнителя производитель рекомендует:

- Использовать фильтрованную деминерализованную воду
- Ежедневно менять воду в водном резервуаре и ополаскивать его внутри проточной водой
- Производить очистку увлажнителя не реже 1 раза в неделю.



При использовании нефильтрованной воды из водопровода, очищать увлажнитель необходимо чаще

ПРАВИЛА УХОДА ЗА РЕЗЕРВУАРОМ

- 1) Не реже 1 раза в неделю мыть резервуар в теплой воде с добавлением мягких моющих средств (для посуды, например) без использования абразивных губок. По окончании очистки, перевернуть резервуар и промыть его со стороны дна под струей воды, нажимая на клапан подачи как указано на рисунке 2.
- 2) Ежедневно менять воду в резервуаре для воды и ополаскивать его внутри проточной водой.
- 3) Производить очистку увлажнителя не реже 1 раза в неделю. При использовании нефильтрованной воды из водопровода очищать увлажнитель необходимо чаще.



Необходимо мыть резервуар в теплой воде с добавлением мягких моющих средств без использования абразивных губок.



Переверните резервуар и промойте его со стороны дна под струей воды, нажимая на клапан подачи как указано на рисунке.



Ежедневно меняйте воду в резервуаре для воды и ополаскивайте его внутри проточной водой.

ОЧИСТКА РЕЗЕРВУАРА ОТ НАЛЕТА И ОТЛОЖЕНИЙ

При сильных загрязнениях для очистки резервуара от налета можно использовать раствор лимонной кислоты или слабый раствор столового уксуса:

- Извлеките резервуар из увлажнителя.
- Смешайте 25 гр. лимонной кислоты с 0,5 л. теплой воды.
- Или разведите 2/3 части воды и 1/3 части 6%-9% столового уксуса.
- Залейте полученный раствор в водный резервуар.
- Оставьте на 15 мин., затем слейте раствор из резервуара.
- Ополосните резервуар холодной водой несколько раз.
- При необходимости повторите очистку.
- Протрите резервуар насухо.

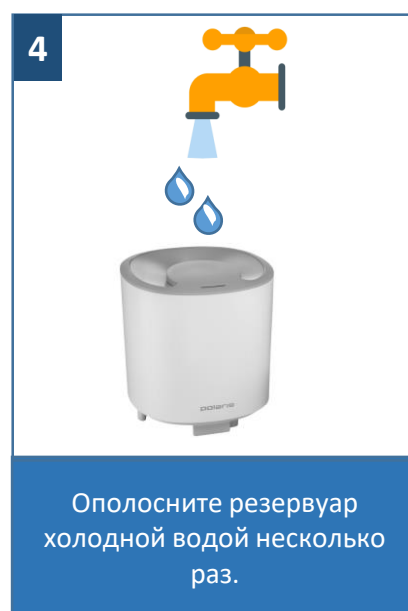
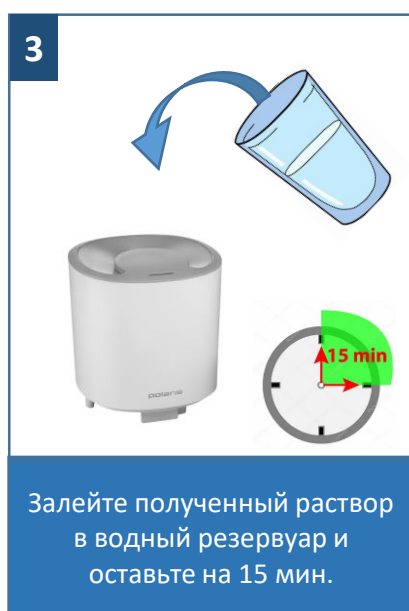

ОЧИСТКА ФИЛЬТРА

Ресурс работы керамического фильтра – 1000 л, в связи с чем мы рекомендуем проводить очистку керамических шариков в фильтре после потребления этого количества воды. Это позволяет активировать работу фильтра.

Для очистки фильтра необходимо произвести следующие действия:

1. Отсоедините фильтр от резервуара для воды.
2. Поместите контейнер с шариками в 6% раствор столового уксуса на 10 минут.
3. Извлеките фильтр из уксуса, встряхните несколько раз, промойте чистой водой.
4. Фильтр готов к дальнейшему использованию.

Не забывайте как следует просушивать фильтр перед тем, как убрать прибор на длительное хранение.



Срок службы керамического фильтра -1 год.

Для эффективной очистки воды рекомендуем Вам заменить фильтр на новый по истечении данного периода.

ПРАВИЛА УХОДА ЗА РАБОЧЕЙ БАЗОЙ

- При использовании фильтрованной деминерализованной воды необходимо не реже 1 раза в неделю сливать остаток воды из рабочей базы, аккуратно промывать рабочую базу водой внутри.
 - При использовании нефильтрованной воды из водопровода рекомендовано ежедневно проводить вышеуказанную операцию.
- Избегайте попадания воды внутрь скрытых полостей корпуса рабочей базы прибора, в которых располагаются электронные компоненты управления.

ОЧИСТКА РАБОЧЕЙ БАЗЫ ОТ НАЛЕТА И ОТЛОЖЕНИЙ

Основным компонентом рабочей базы является ультразвуковой излучатель с мембраной, генерирующий парообразование.

При образовании загрязнений, налета и отложений на мембране излучателя прибора:



- Залейте в рабочую базу 200 - 250 мл одного из растворов для очистки резервуара (раствор лимонной кислоты или слабый раствор столового уксуса), подождите 15 мин, а затем вычистите все кисточкой (может не входить в комплект).
- После обработки раствором аккуратно протрите все влажной тканью.
- Не используйте твердые или острые предметы для очистки мембраны излучателя.
- Избегайте попадания воды внутрь скрытых полостей корпуса рабочей базы приборов, в которых располагаются электронные компоненты управления

1

An illustration showing a bottle of vinegar labeled 'Уксус' being poured into a glass of water.

Разведите 2/3 части воды и 1/3 части 6%-9% столового уксуса.

2

An illustration showing lemons and lemon juice being added to a glass of water.

Смешайте 25 гр. лимонной кислоты с 0,5 л. теплой воды.

3

An illustration showing a solution being poured into the humidifier base. A red 'X' is over a brush, and a green checkmark is over a soft brush.

Залейте в рабочую базу 200- 250 мл одного из растворов для очистки, подождите 15 мин, затем вычистите все кисточкой.

4

An illustration showing a hand wiping the humidifier base with a blue cloth.

После обработки раствором аккуратно протрите влажной тканью.



Внимание!

Доводим до Вашего сведения, что несоблюдение правил эксплуатации и регулярного ухода за увлажнителем, в случае неисправности может повлечь за собой прекращение гарантийных обязательств производителя.

ОБЩИЕ УКАЗАНИЯ ПО БЕЗОПАСНОСТИ

- ❑ Эксплуатация прибора должна производиться в соответствии с «Правилами технической эксплуатации электроустановок потребителей».
- ❑ Прибор предназначен исключительно для использования в быту.
- ❑ Прибор должен быть использован только по назначению.
- ❑ Каждый раз перед включением прибора осмотрите его. При наличии повреждений прибора и сетевого шнура ни в коем случае не включайте прибор в розетку. Не следует использовать прибор после падения, если имеются видимые признаки повреждения. Перед использованием прибор должен быть проверен квалифицированным специалистом.



Внимание! Не используйте прибор вблизи ванн, раковин или других емкостей, заполненных водой.

- ❑ Ни в коем случае не погружайте прибор в воду или другие жидкости.
- ❑ Для дополнительной защиты целесообразно установить устройство защитного отключения (УЗО). Обратитесь за советом к квалифицированному специалисту.
- ❑ Включайте прибор только в источник переменного тока (~). Перед включением убедитесь, что прибор рассчитан на напряжение, используемое в сети.
- ❑ Любое ошибочное включение лишает Вас права на гарантийное обслуживание.
- ❑ Не пользуйтесь нестандартными источниками питания или устройствами подключения.
- ❑ Перед включением прибора в сеть убедитесь, что он находится в выключенном состоянии.
- ❑ Не используйте прибор вне помещений. Предохраняйте прибор от жары, прямых солнечных лучей, ударов об острые углы, влажности (ни в коем случае не погружайте прибор в воду). Не прикасайтесь к прибору влажными руками. При намокании прибора сразу отключите его от сети.
- ❑ По окончании эксплуатации, чистке или поломке прибора всегда отключайте его от сети.
- ❑ Данный прибор не предназначен для использования людьми (включая детей), у которых есть физические, нервные или психические отклонения или недостаток опыта и знаний, за исключением случаев, когда за такими лицами осуществляется надзор или проводится их инструктирование относительно использования данного прибора лицом, отвечающим за их безопасность. Необходимо осуществлять надзор за детьми с целью недопущения их игр с прибором.
- ❑ Нельзя переносить прибор, держа его за сетевой шнур. Запрещается также отключать прибор от сети, держа его за сетевой шнур. При отключении прибора от сети держитесь за штепсельную вилку.
- ❑ После использования никогда не обматывайте сетевой шнур вокруг прибора, так как со временем это может привести к его излому. Всегда гладко расправляйте сетевой шнур на время хранения.
- ❑ Замену сетевого шнура могут осуществлять только квалифицированные специалисты - сотрудники сервисного центра. Неквалифицированный ремонт представляет прямую опасность для пользователя.
- ❑ Не производите ремонт прибора самостоятельно. Ремонт должен производиться только квалифицированными специалистами сервисного центра. Для ремонта прибора могут быть использованы только оригинальные запасные части.

СПЕЦИАЛЬНЫЕ УКАЗАНИЯ ПО БЕЗОПАСНОСТИ ПРИБОРА

- Перед первым использованием выдержите прибор при комнатной температуре в течение 30 минут.
- Благоприятные условия работы увлажнителя: температура 5-40С, относительная влажность меньше 80%.
- Запрещается использовать прибор на неровных, неустойчивых поверхностях.
- При работе увлажнитель должен находиться на достаточном расстоянии от мебели и других предметов, во избежание их повреждения.
- Отключайте прибор от сети во время чистки, при заполнении бачка для воды.
- Отключайте прибор, когда бачок для воды пуст.
- Для заполнения прибора используйте чистую холодную воду с температурой ниже 40С (**только фильтрованную деминерализованную**), не допускается добавление в воду ароматических добавок, масел и проч.



СФЕРА ИСПОЛЬЗОВАНИЯ

- Прибор предназначен для бытового применения.
- Прибор не предназначен для промышленного и коммерческого использования, и использования вне помещений.



Производитель не несет ответственности за ущерб, возникший в результате неправильного или непредусмотренного настоящим руководством использования.

ПОИСК И УСТРАНЕНИЕ НЕИСПРАВНОСТЕЙ

Неисправность	Причина	Устранение
<ul style="list-style-type: none">➤ Индикатор не горит➤ Пар не появляется	<ul style="list-style-type: none">✓ Прибор не подсоединен к сети✓ Нет напряжения в сети	<ol style="list-style-type: none">1) Подсоедините прибор к сети.2) Проверьте напряжение в сети
<ul style="list-style-type: none">➤ Неприятные запахи при включении	<ul style="list-style-type: none">✓ Прибор еще новый.✓ Вода грязная или застоявшаяся	<ol style="list-style-type: none">1) Оставьте бачок в открытом виде на 12 часов в прохладном месте.2) Очистите бачок, наполните его чистой водой
<ul style="list-style-type: none">➤ Слишком маленький объем выходящего пара	<ul style="list-style-type: none">✓ Излучатель загрязнен.✓ Вода грязная или застоявшаяся	<ol style="list-style-type: none">1) Очистите излучатель.2) Очистите бачок, наполните его чистой холодной водой
<ul style="list-style-type: none">➤ Чрезмерно большой шум	<ul style="list-style-type: none">✓ Бачок пуст или воды мало✓ Прибор стоит неустойчиво, на неровной поверхности	<ol style="list-style-type: none">1) Установите бачок ровно2) Заполните бачок водой3) Установите прибор на ровную поверхность



Во избежание риска пожара, поражения электрическим током или получения травмы при использовании вашего прибора, а также его поломки, строго соблюдайте основные меры предосторожности при работе с данным прибором, а также общие указания по безопасности при работе с электрической бытовой техникой.



Внимание!

Если с помощью описанных выше шагов Вы не смогли устранить проблему своими силами, то рекомендуем обратиться в ближайший Авторизованный сервисный центра POLARIS в Вашем регионе.

*Адреса Авторизованных сервисных центров приведены на сайте Компании: www.polar.ru

Для подтверждения даты приобретения изделия при гарантийном ремонте или предъявления иных предусмотренных законом требований просим Вас сохранять документы о покупке.

Таковыми документами могут являться заполненный гарантийный талон POLARIS, кассовый чек или квитанция Продавца, иные документы, подтверждающие дату и место покупки.

При не предоставлении документа, подтверждающего дату приобретения изделия, срок гарантии исчисляется с даты изготовления изделия.

Дата изготовления указана на паспортной идентификационной табличке, находящейся на задней стенке изделия.

ХРАНЕНИЕ, ТРАНСПОРТИРОВКА, РЕАЛИЗАЦИЯ

ХРАНЕНИЕ

Электроприборы хранятся в закрытом сухом и чистом помещении при температуре окружающего воздуха не выше плюс 40°C с относительной влажностью не выше 70% и отсутствии в окружающей среде пыли, кислотных и других паров, отрицательно влияющих на материалы электроприборов.

ТРАНСПОРТИРОВКА

Электроприборы транспортируют всеми видами транспорта в соответствии с правилами перевозки грузов, действующими на транспорте конкретного вида. При перевозке прибора используйте оригинальную заводскую упаковку.

Транспортирование приборов должно исключать возможность непосредственного воздействия на них атмосферных осадков и агрессивных сред.

РЕАЛИЗАЦИЯ

Правила реализации не установлены.

Примечание: По окончании срока эксплуатации электроприбора не выбрасывайте его вместе с обычными бытовыми отходами, а передайте в официальный пункт сбора на утилизацию. Таким образом, Вы сможете сохранить окружающую среду

ТРЕБОВАНИЯ ПО УТИЛИЗАЦИИ

Примечание: Вследствие постоянного процесса внесения изменений и улучшений, между инструкцией и изделием могут наблюдаться некоторые различия. Производитель надеется, что пользователь обратит на это внимание.

Отходы, образующиеся при утилизации изделий, подлежат обязательному сбору с последующей утилизацией в установленном порядке и в соответствии с действующими требованиями и нормами отраслевой нормативной документации, в том числе в соответствии с СанПиН 2.1.7.1322-03 «Гигиенические требования к размещению и обезвреживанию отходов производства и потребления.»

Технические характеристики	
Напряжение сети	220-240 В
Частота	~50 Гц
Мощность	30 Вт
Объем емкости для воды	5 литров
Средний расход воды	350 мл/ч
Класс защиты	II
До 35 часов непрерывной работы	

ИНФОРМАЦИЯ О СЕРТИФИКАЦИИ

Продукция прошла процедуру подтверждения соответствия требованиям ТР ТС 004/2011 «О безопасности низковольтного оборудования», ТР ТС 020/2011 «Электромагнитная совместимость технических средств», ТР ЕАЭС 037/2016 «Об ограничении применения опасных веществ в изделиях электротехники и радиоэлектроники» и маркируется единым знаком обращения продукции на рынке государств-членов Таможенного Союза.

Информацию о номере сертификата/декларации соответствия и сроке его действия Вы можете получить в месте приобретения изделия POLARIS или у Уполномоченного представителя изготовителя.

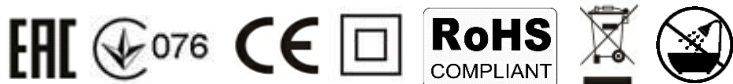

Срок службы изделия: 3 года

Срок гарантии на изделие: 2 года со дня покупки

Дата изготовления указана на паспортной идентификационной табличке, находящейся на задней стенке изделия

Правила реализации не установлены.

Изготовитель (Manufacturer):

POLARIS CORPORATION LIMITED

Unit 1801, 18/F, Jubilee Centre, 46 Gloucester Road, Wanchai, Hong Kong

at factory FOSHAN SAMYOO ELECTRONIC CO., LTD

528322, Jiangcun Industrial Zone, Leliu Town, Shunde, Foshan, Guangdong, China

Поларис Корпорейшн Лимитед

Блок 1801, 18/Ф, Джубили Сентр, 46 Глостер Роуд, Ванчай, Гонконг

на заводе ФОШАН САМЬО ЭЛЕКТРОНИК КО., ЛТД

528322, Промышленная зона Цзяньгун, город Лелью, округ Шунде, Фошан, Гуандун, Китай

Произведено в Китае.

Импортер: ООО "Континент", Россия, 115419, г.Москва, улица Орджоникидзе, д. 11, строение 3, этаж 4 помещение I комната 13.

Уполномоченный представитель изготовителя в РФ и государствах-членах

Таможенного Союза:

ООО «Поларис Инт», 105005, Россия, г.Москва, 2-ая Бауманская ул., д.7, стр.5, ком.26

Телефон единой справочной службы 8-800-700-11-78

ГАРАНТИЙНЫЕ ОБЯЗАТЕЛЬСТВА

Изделие: Ультразвуковой увлажнитель воздуха

Модель: PUN 7240 TF

Настоящая гарантия действует в течение 24 месяцев с подтвержденной даты приобретения изделия и подразумевает гарантийное обслуживание изделия в соответствии с Законами Государств – членов Таможенного Союза «О защите прав потребителей».

1. Гарантийные обязательства изготовителя распространяются на все модели, выпускаемые под торговой маркой «POLARIS» и приобретенные у уполномоченных изготовителем продавцов, в странах, где предоставляется гарантийное обслуживание (независимо от места покупки).
2. Изделие должно использоваться в строгом соответствии с руководством по эксплуатации и соблюдением правил и требований по безопасности.
3. Настоящая гарантия не распространяется на недостатки, возникшие после передачи товара потребителю вследствие:
 - Химического, механического или иного воздействия, попадания посторонних предметов, жидкостей, насекомых и продуктов их жизнедеятельности внутрь изделия;
 - Неправильной эксплуатации, заключающейся в использовании изделия не по его прямому назначению, а также установки и эксплуатации изделия с нарушением требований Руководства по эксплуатации и правил техники безопасности;
 - Отложения известкового осадка, водного камня и накипи из-за использования воды с высоким содержанием минеральных веществ.
 - Использования изделия в целях, для которых оно не предназначено;
 - Нормальной эксплуатации, а также естественного износа, не влияющие на функциональные свойства: механические повреждения внешней или внутренней поверхности (вмятины, царапины, потертости), естественные изменения цвета металла, в т.ч. появление радужных и темных пятен, а также - коррозии на металле в местах повреждения покрытия и непокрытых участках металла;
 - Износа деталей отделки, ламп, батарей, защитных экранов, накопителей мусора, ремней, щеток и иных деталей с ограниченным сроком использования;
 - Ремонта изделия, произведенного лицами или организациями, не являющимися Авторизованными сервисными центрами*;
 - Повреждений изделия при транспортировке, некорректного его использования, а также в связи с непредусмотренными конструкцией изделия модификациями или самостоятельным ремонтом.

4. Изготовитель не несет гарантийные обязательства, если на изделии отсутствует паспортная идентификационная табличка, либо данные в ней стерты или исправлены.

5. Настоящая гарантия действительна только для изделий, используемых для личных бытовых нужд, и не распространяется на изделия, которые используются для коммерческих, промышленных или профессиональных целей.

6. Настоящая гарантия не распространяется вследствие износа деталей отделки, насадок и аксессуаров, ламп, батарей, защитных экранов, фильтров, накопителей мусора, уплотнительных элементов, ремней, щеток и иных деталей с ограниченным сроком использования и подверженных естественному износу в процессе эксплуатации.

Внимание!! Изготовитель не несет ответственности за возможный вред, прямо или косвенно причиненный изделием POLARIS людям, домашним животным, окружающей среде, или ущерб имуществу в случае, если это произошло в результате несоблюдения правил или условий эксплуатации и установки изделия, умышленных или неосторожных действий потребителя или третьих лиц.

По всем вопросам, связанным с техническим обслуживанием, проверкой качества, гарантийным и постгарантийным ремонтом изделий POLARIS обращайтесь в ближайший Авторизованный сервисный центр POLARIS или к продавцу – уполномоченному дилеру POLARIS

Гарантийный ремонт изделий POLARIS осуществляют только Авторизованные сервисные центры POLARIS.

*Адреса Авторизованных сервисных центров на сайте Компании: www.polar.ru

Для подтверждения даты приобретения изделия при гарантийном ремонте или предъявления иных предусмотренных законом требований просим Вас сохранять документы о покупке.

Таковыми документами могут являться заполненный гарантийный талон POLARIS, кассовый чек или квитанция Продавца, иные документы, подтверждающие дату и место покупки.

При не предоставлении документа, подтверждающего дату приобретения изделия, срок гарантии исчисляется с даты изготовления изделия.

Дата изготовления указана на паспортной идентификационной табличке, находящейся на задней стенке изделия

ЗМІСТ

Введення	26
Корисна інформація про вологість повітря	26
Комплект поставки	27
Огляд і найменування деталей	27
Панель керування	28
Індикатори	28
Підготовка до роботи і включення	29
Керування	30
Правильне місце установки	31
Функції і можливості зволожувача	32
Відносна вологість	32
Капсула для ароматичних масел	33
Догляд та обслуговування	34
Рекомендації по жорсткості води	34
Правила догляду за приладом	35
Правила догляду за резервуаром	35
Очищення резервуара від нальоту і відкладень	36
Очищення фільтра	37
Правила догляду за робочою базою	37
Очищення робочої бази від нальоту і відкладень	38
Загальні вказівки з безпеки	39
Спеціальні вказівки з безпеки приладу	40
Сфера використання	40
Пошук і усунення несправностей	41
Зберігання, транспортування, реалізація	42
Інформація про сертифікацію	43
Гарантійні зобов'язання	44



Звертаємо Вашу увагу, що будь-який зволожувач повітря є приладом, чутливим до якості і складу використовуваної води, наявності в ній сторонніх домішок, утворення відкладень через неналежного догляду за приладом.

Просимо уважно ознайомитися з важливими розділами даного керівництва, такими як «догляд та обслуговування», «рекомендації жорсткості води», від яких буде залежати ефективна робота вашого нового зволожувача повітря.

Ми дбаємо про Вас і Ваш комфорт, а також про ваше задоволення від використання нашої побутової техніки, тому докладаємо докладні рекомендації по догляду, які дозволять Вам надовго продовжити термін її служби.

Недотримання рекомендацій по догляду за зволожувачем повітря і його ключовими деталями може згубно позначитися на якості його роботи, а також привести до виходу з ладу приладу раніше заявленого терміну служби або гарантійного періоду.

ВВЕДЕННЯ

Дякуємо Вам за вибір продукції, що випускається під торговельною маркою POLARIS. Наші вироби розроблено відповідно до високих вимог якості, функціональності й дизайну. Ми впевнені, що, придбавши новий виріб нашої фірми, Ви будете задоволені.

Перед початком експлуатації приладу уважно прочитайте цю інструкцію, в якій міститься важлива інформація, що стосується Вашої безпеки, а також рекомендації з правильного використання приладу й догляду за ним.

Зберігайте інструкцію разом із гарантійним талоном, касовим чеком, а також, якщо це можливо, з картонною коробкою і пакувальним матеріалом.

КОРИСНА ІНФОРМАЦІЯ ПРО ВОЛОГІСТЬ ПОВІТРЯ

Вологість повітря є одним з життєво необхідних показників для підтримки здоров'я людини.

Повітря завжди містить водяну пару, його відсоток залежить від температури навколишнього середовища.

У сучасних залізобетонних і цегляних будівлях, особливо в зимовий час, спостерігається знижений рівень вологості.

Сухе повітря в приміщеннях викликає роздратування і лущення шкіри, може з'явитися відчуття сухості в очах і в горлі, що істотно погіршує самопочуття.

Наш зволожувач повітря допоможе впоратися з даною проблемою і підвищити рівень комфорту. Це відноситься не тільки до дорослих, але також до дітей і навіть до домашніх тварин.

Суха слизова оболонка в зимовий час підвищує схильність до простудних та інших інфекційних захворювань.

Перед початком експлуатації приладу уважно прочитайте цей посібник, в якому міститься важлива інформація, що стосується вашої безпеки, а також рекомендації щодо правильного використання приладу і догляду за ним.

Збережіть керівництво разом з гарантійним талоном, касовим чеком, по можливості, картонною коробкою і пакувальним матеріалом.

КОМПЛЕКТ ПОСТАВКИ





ОГЛЯД ТА НАЙМЕНОВАННЯ ДЕТАЛЕЙ



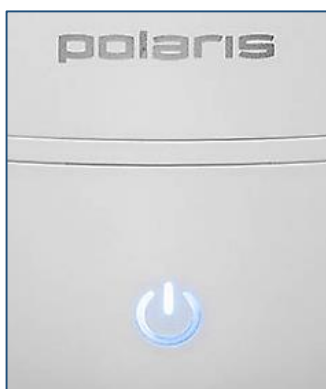



ПАНЕЛЬ КЕРУВАННЯ

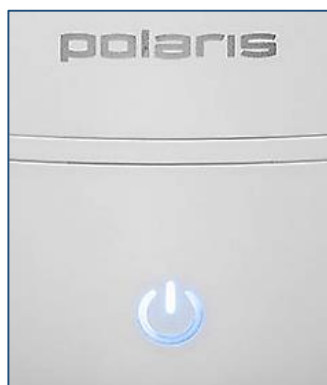

КНОПКА	ЗНАЧЕННЯ
ON/OFF	 Включення / вимикання приладу, вибір швидкості подачі пари
ON/OFF	 Закінчилася вода

ИНДИКАТОРЫ



КНОПКА	ЗНАЧЕНИЕ
ON/OFF	 Ліловий колір-низька швидкість подачі пари
ON/OFF	 Зелений колір-середня швидкість подачі пари
ON/OFF	 Синій колір-висока швидкість подачі пари

ПІДГОТОВКА ДО РАБОТИ І ВКЛЮЧЕННЯ



1
Перед першим включенням залиште прилад в приміщенні на 30 хвилин.

1. Перед першим включенням залиште прилад в приміщенні на 30 хвилин

Прилад оснащений захистом від включення без води.



2
Заповніть бак водою через отвір у верхній кришці

2. Акуратно заповніть бак водою через отвір у верхній кришці, використовуючи холодну чисту воду (тільки демінералізовану фільтровану). Максимальний рівень затоки води-до появи води в заливальному отворі кришки.



Увага! Під час затоки води в бак стежте, щоб вода не потрапляла в отвори трубки для виходу пари.

Увага! Не допускайте попадання води всередину приладу через отвори в нижній частині підстави

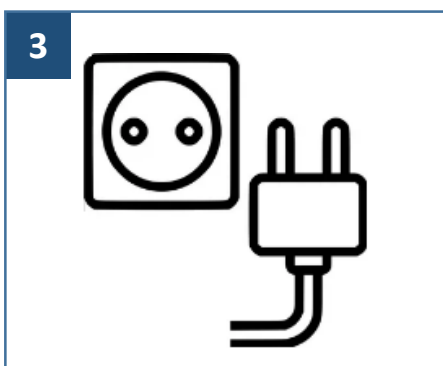

3
Увімкніть прилад в електричну мережу. Переконайтеся, що вилка щільно вставлена в розетку



4
Щоб увімкнути зволожувач, натисніть кнопку (ON / OFF) 
Індикатор загориться ліловим кольором

При знятті резервуара з бази приладу або при відсутності води в резервуарі прилад відключається.

Для відновлення роботи поставте резервуар з водою на базу або заповніть резервуар водою через верхню затоку і натисніть повторно кнопку для включення

КЕРУВАННЯ

Прилад оснащений 3-ма швидкостями подачі пари.

При натисканні на кнопку  вибирається швидкість подачі пари.
При цьому загоряється відповідний індикатор:

III-висока швидкість подачі пари (синій колір).

II-середня швидкість подачі пари (зелений колір).

I-низька швидкість подачі пари (ліловий колір).

При відсутності або нестачі води в резервуарі, індикатор кнопки  загориться червоним світлом і прозвучить звуковий сигнал, прилад автоматично відключиться

Для виключення приладу натисніть кнопку , попередньо переключивши зволожувач на третю швидкість (загориться синій колір). Індикатор кнопки згасне і зволожувач перейде в режим очікування.



УВАГА!

- Не допускайте попадання води всередину приладу через отвори в нижній частині підстави
- Не переміщайте прилад при максимально заповненому водяному резервуарі.

ПРАВИЛЬНЕ МІСЦЕ УСТАНОВКИ



УВАГА!

За одну годину прилад виділяє в повітря близько півлітра води.

Тому важливо вибрати правильне місце установки приладу.

Не ставте прилад безпосередньо на підлогу, тому що струмінь пари може пошкодити підлогове покриття, наприклад, паркет або килим.



- Зволожувач повітря повинен бути розміщений вище рівня підлоги, наприклад на столі, комоді, і т. д.
- Необхідно простежити за тим, щоб прилад був встановлений не ближче ніж 30 см. від найближчої стіни.
- Не направляйте розпилювач на стіну, рослини, меблі або інші предмети, щоб уникнути їх пошкодження конденсатом. Дотримуйтесь дистанцію як мінімум в 30 см.

ФУНКЦІЇ І МОЖЛИВОСТІ ЗВОЛОЖУВАЧА

- 3 режими (швидкості) подачі пари.
- Верхня Затока води без зняття кришки зволожувача.
- Сенсорна панель управління.
- Автоматичне вимкнення при нестачі води.
- Можливість використання аромамасел.
- до 25 годин безперервної роботи.
- Витрата води до 350 мл / год.
- Об'єм ємності для води 5 л.
- Площа обслуговування до 40 кв. М.

ВІДНОСНА ВОЛОГІСТЬ

Що таке поняття відносна вологість-це кількість водяної пари в повітрі, виражене у відсотках від максимальної кількості води, яку повітря може утримувати при даній температурі.

Зазвичай її позначають в % RH, наприклад 45% RH.

Атмосферне повітря завжди містить водяну пару, відсоток якого залежить від метеорологічних умов.

Чим вище температура, тим більше водяної пари містить повітря. Таким чином, ми використовуємо поняття "відносної вологості".

Коли холодне повітря нагрівається до комфортної температури в зимовий період, відносна частка водяної пари в повітрі падає, що означає падіння відносної вологості повітря.

Для того, щоб зберегти комфортне і здорове навколишнє середовище в домашніх умовах, нам потрібно штучно збільшувати вміст води або водяної пари в повітрі, це і є зволоження повітря.

КАПСУЛА ДЛЯ АРОМАМАСЕЛ

У ємність для ароматизуючих речовин з бічної сторони зволожувача повітря можна залити ароматичне масло.



Ні в якому разі не заливайте ароматизатор безпосередньо в резервуар для води. Це призведе до пошкодження приладу і припинення дії гарантії.

Увага: Забороняється ставити прилад на мокру або вологу поверхню, опускати в воду або допускати потрапляння води в місця зіткнення шнура живлення і корпусу приладу

Не переміщайте прилад при будь-якого ступеня наповненості водного резервуара.

ДОГЛЯД ТА ОБСЛУГОВУВАННЯ

Со временем использования увлажнителя воздуха, на внутренних деталях прибора может образовываться известковый налет. Кроме того, в результате застоя воды, внутренние элементы прибора могут загрязниться, а также появиться неприятные запахи. Поэтому регулярный уход ха прибором и его очистка – это условие его бесперебойной эксплуатации в соответствии с санитарными нормами.

Рекомендуемые интервалы чистки и ухода зависят от качества воздуха, а также от фактической продолжительности эксплуатации.

Для наружной очистки используйте мягкую, влажную салфетку.



Перед каждой чисткой вынимайте штепсельную вилку из розетки.

Інтервал	Операція
Щодня	Перевірка рівня води в резервуарі, при необхідності додавання води
Починаючи з 1-го тижня без експлуатації	Спорожнення і очищення зволожувача
Кожні 2 тижні	Чистка робочої бази і резервуара для води

РЕКОМЕНДАЦІЇ ПО ЖОРСТКОСТІ ВОДИ

Звертаємо Вашу увагу на те, що будь-який зволожувач є приладом, чутливим до якості використовуваної води, наявності в ній сторонніх домішок, утворення відкладень через неналежний догляд за приладом.

При використанні жорсткої води (наприклад, з-під крана) можливе утворення піни на перетворювачі, а також білого нальоту, який може осідати на навколишніх предметах і меблів.

Для безперебійної роботи зволожувача ми рекомендуємо:

- 1) Використовувати демінералізовану фільтровану воду;
- 2) Щодня міняти воду в резервуарі для води і обполіскувати його всередині проточною водою;
- 3) Проводити очищення зволожувача не рідше 1 разу на тиждень. При використанні нефільтрованої води з-під крана необхідно частіше очищати зволожувач.



ПРАВИЛА ДОГЛЯДУ ЗА ПРИЛАДОМ

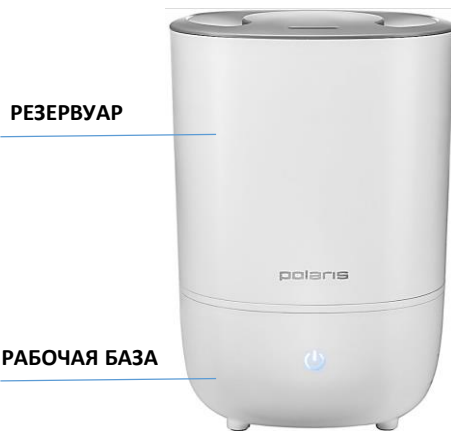

Для безперебійної роботи зволожувача виробник рекомендує:

- Використовувати демінералізовану фільтровану воду.
- Щодня міняти воду у водному резервуарі і обполіскувати його всередині проточною водою.
- Проводити очищення зволожувача не рідше 1 разу на тиждень.



При використанні нефільтрованої води з-під крана необхідно частіше очищати зволожувач

ПРАВИЛА УХОДА ЗА РЕЗЕРВУАРОМ

- 1) Не рідше 1 разу на тиждень мити резервуар в теплій воді з додаванням м'яких миючих засобів (наприклад, для посуду) без використання абразивних губок. Після закінчення очищення перевернути резервуар і промити його з боку дна під струменем води, натискаючи на клапан подачі, як зазначено на малюнку;
- 2) Щодня міняти воду в резервуарі для води і обполіскувати його всередині проточною водою;
- 3) Проводити очищення зволожувача не рідше 1 разу на тиждень. При використанні нефільтрованої води з-під крана необхідно частіше очищати зволожува.

1

Необхідно мити резервуар в теплій воді з додаванням м'яких миючих засобів без використання абразивних губок

2

КЛАПАН ПОДАЧІ

Переверніть резервуар і промийте його з боку дна під струменем води, натискаючи на клапан подачі, як зазначено на малюнок

3

Щодня міняйте воду в резервуарі для води і обполіскуйте його всередині проточною водою

ОЧИЩЕННЯ РЕЗЕРВУАРА ВІД НАЛЬОТУ І ВІДКЛАДЕНЬ

При сильних забрудненнях для очищення резервуара від нальоту можна використовувати розчин лимонної кислоти або слабкий розчин столового оцту:

- Вийміть резервуар з зволожувача. Змішайте 25 гр. лимонної кислоти з 0,5 л. теплої води.
- Або розведіть 2/3 частини води і 1/3 частини 6% -9% столового оцту.
- Залейте отриманий розчин у водний резервуар. Залиште на 15 хв., потім злийте розчин з резервуара. Промийте резервуар холодною водою кілька разів.
- При необхідності повторіть очищення.
- Протріть резервуар насухо.

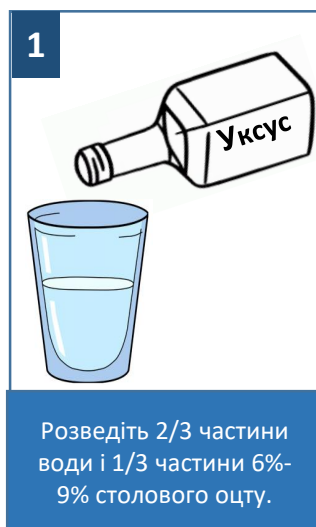

ОЧИЩЕННЯ ФІЛЬТРА

Ресурс роботи керамічного фільтра - 1000 л, у зв'язку з чим ми рекомендуємо проводити очищення керамічних кульок у фільтрі після споживання цієї кількості води.

Це дозволяє активувати роботу фільтра. Для очищення фільтра необхідно зробити наступні дії:

1. Від'єднайте фільтр від резервуара для води.
2. Помістіть контейнер з кульками в 6% розчин столового оцту на 10 хвилин.
3. Вийміть фільтр з оцту, струсіть кілька разів, промийте чистою водою.
4. Фільтр готовий до подальшого використання.

Не забувайте як слід просувувати фільтр перед тим, як прибрати прилад на тривале зберігання.



Термін служби керамічного фільтра -1 рік.

Для ефективного очищення води рекомендуємо Вам замінити фільтр на новий по закінченню даного періоду.

ПРАВИЛА ДОГЛЯДУ ЗА РОБОЧОЮ БАЗОЮ

- При використанні фільтрованої демінералізованої води необхідно не рідше 1 разу на тиждень зливати залишок води з робочої бази, акуратно промивати робочу базу водою всередині.
 - При використанні нефільтрованої води з-під крана рекомендовано щодня проводити вищевказану операцію.
- Уникайте попадання води всередину прихованих порожнин корпусу робочої бази приладу, в яких розташовуються електронні компоненти управління.

ОЧИЩЕННЯ РОБОЧОЇ БАЗИ ВІД НАЛЬОТУ І ВІДКЛАДЕНЬ

Основним компонентом робочої бази є ультразвуковий випромінювач з мембраною, що генерує пароутворення(див. зображення)



При утворенні забруднень, нальоту і відкладень на мембрані випромінювача приладу:

- Залейте в робочу базу 200-250 мл одного з розчинів для очищення резервуара (розчин лимонної кислоти або слабкий розчин столового оцту), зачекайте 15 хвилин, а потім вичистіть все пензликом (може не входити в комплект).
- Після обробки розчином акуратно протріть все вологою тканиною.
- Не використовуйте тверді або гострі предмети для очищення мембрани випромінювача.
- Уникайте попадання води всередину прихованих порожнин корпусу робочої бази приладу, в яких розташовуються електронні компоненти управління.

1

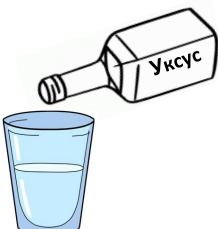

Розведіть 2/3 частини води і 1/3 частини 6%-9% столового оцту

2



Змішайте 25 гр. лимонної кислоти з 0,5 л. теплої води

3



Залейте в робочу базу 200-250 мл одного з розчинів для очищення, зачекайте 15 хвилин, потім вичистіть все пензликом

4



Після обробки розчином акуратно протріть все вологою тканиною



УВАГА!

Доводимо до Вашого відома, що недотримання правил експлуатації і відсутність регулярного догляду за зволожувачем в разі несправності може спричинити за собою припинення гарантійних зобов'язань виробника.

ЗАГАЛЬНІ ВКАЗІВКИ З БЕЗПЕКИ

- Експлуатація приладу повинна проводитися відповідно до "Правил технічної експлуатації електроустановок споживачів".
- Прилад призначений виключно для використання в побуті.
- Прилад повинен бути використаний тільки за призначенням. Кожен раз перед включенням приладу огляньте його.
- При наявності пошкоджень приладу і мережевого шнура ні в якому разі не включайте прилад в розетку.
- Не слід використовувати прилад після падіння, якщо є видимі ознаки пошкодження. Перед використанням прилад повинен бути перевірений кваліфікованим фахівцем
-  **Увага!** Не використовуйте прилад поблизу ванн, раковин або інших ємностей, заповнених водою. Ні в якому разі не занурюйте прилад у воду або інші рідини. Для додаткового захисту доцільно встановити пристрій захисного відключення (УЗО).
- Зверніться за порадою до кваліфікованого фахівця. Включайте прилад тільки в джерело змінного струму (~). Перед включенням переконайтеся, що прилад розрахований на напругу, що використовується в мережі
- Будь-яке помилкове включення позбавляє вас права на гарантійне обслуговування. Не користуйтеся нестандартними джерелами живлення або пристроями підключення. Перед включенням приладу в мережу переконайтеся, що він знаходиться у вимкненому стані. Не використовуйте прилад поза приміщеннями.
- Оберігайте прилад від спеки, прямих сонячних променів, ударів об гострі кути, вологості (ні в якому разі не занурюйте прилад у воду). Не торкайтеся до приладу вологими руками. При намоканні приладу відразу вимкніть його від мережі
- Після закінчення експлуатації, при чищенні або поломці приладу завжди відключайте його від мережі.
- Даний прилад не призначений для використання людьми (включаючи дітей), у яких є фізичні, нервові або психічні відхилення або брак досвіду і знань, за винятком випадків, коли за такими особами здійснюється нагляд або проводиться їх інструктування щодо використання даного приладу особою, відповідальною за їх безпеку.
- Необхідно здійснювати нагляд за дітьми з метою недопущення їх ігор з приладом. Не можна переносити прилад, тримаючи його за мережевий шнур
- Забороняється також відключати прилад від мережі, тримаючи його за мережевий шнур. При відключенні приладу від мережі тримайтеся за штепсельну вилку.
- Після використання ніколи не обмотуйте мережевий шнур навколо приладу, так як з часом це може привести до його зламу.
- Завжди гладко розправляйте мережевий шнур на час зберігання. Заміну мережевого шнура можуть здійснювати тільки кваліфіковані фахівці-співробітники Сервісного центру.
- Некваліфікований ремонт становить пряму небезпеку для користувача. Не проводьте ремонт приладу самостійно.
- Ремонт повинен проводитися тільки кваліфікованими фахівцями Сервісного центру.
- Для ремонту приладу можуть бути використані тільки оригінальні запасні частини.

СПЕЦІАЛЬНІ ВКАЗІВКИ З БЕЗПЕКИ ПРИЛАДУ

- Перед першим використанням витримайте прилад при кімнатній температурі протягом 30 хвилин.
- Сприятливі умови роботи зволожувача: температура 5-40С, відносна вологість менше 80%.
- Забороняється використовувати прилад на нерівних, нестійких поверхнях.
- При роботі зволожувач повинен знаходитися на достатній відстані від меблів та інших предметів, щоб уникнути їх пошкодження
- Відключайте прилад від мережі під час чищення, при заповненні бачка для води. Відключайте прилад, коли бачок для води порожній
- Для заповнення приладу використовуйте чисту холодну воду з температурою нижче 40С (тільки демінералізовану фільтровану), не допускається додавання в воду ароматичних добавок, масел та ін.



СФЕРА ВИКОРИСТАННЯ

- Прилад призначений для побутового застосування.
- Прилад не призначений для промислового і комерційного використання і використання поза приміщеннями.



Виробник не несе відповідальності за шкоду, що виникла в результаті неправильного або непередбаченого цим керівництвом використання.

ПОШУК І УСУНЕННЯ НЕСПРАВНОСТЕЙ

Несправність	Причина	Усунення
<ul style="list-style-type: none">➤ РК дисплей не горить➤ Пара не з'являється	<ul style="list-style-type: none">✓ Прилад не приєднаний до мережі.✓ Немає напруги в мережі.	<ol style="list-style-type: none">1. Підключіть прилад до мережі.2. Перевірте напругу в мережі.
<ul style="list-style-type: none">➤ РК дисплей горить, але пар не з'являється	<ul style="list-style-type: none">✓ Кришка бачка нещільно закручена.✓ Бачок для води порожній.	<ol style="list-style-type: none">1. Щільно закрутити кришку бачка.2. Заповнити бачок водою.
<ul style="list-style-type: none">➤ РК дисплей горить➤ Прилад не працює	<ul style="list-style-type: none">✓ Занадто багато води в бачку	<ol style="list-style-type: none">1. Вилийте зайву воду.
<ul style="list-style-type: none">➤ Неприємні запахи при включенні	<ul style="list-style-type: none">✓ Прилад ще новий.✓ Вода брудна або застоюна.	<ol style="list-style-type: none">1. Залиште бачок у відкритому вигляді на 12 годин в прохолодному місці.2. Очистіть бачок, наповніть його чистою водою.
<ul style="list-style-type: none">➤ Занадто маленький обсяг пара, що виходить	<ul style="list-style-type: none">✓ Випромінювач забруднений.✓ Вода брудна або застоюна.	<ol style="list-style-type: none">1. Очистіть випромінювач.2. Очистіть бачок, наповніть його чистою холодною водою.
<ul style="list-style-type: none">➤ Незвичайні звуки	<ul style="list-style-type: none">✓ Бачок не встановлений на підставу зволожувача.✓ Бачок порожній.	<ol style="list-style-type: none">1. Встановіть бачок.2. Заповніть бачок водою.



Щоб уникнути ризику пожежі, ураження електричним струмом або отримання травми при використанні вашого приладу, а також його поломки, суворо дотримуйтесь основних запобіжних заходів при роботі з даним приладом, а також загальні вказівки з безпеки при роботі з електричною побутовою технікою.



Увага! Якщо за допомогою описаних вище кроків ви не змогли усунути проблему своїми силами, то рекомендуємо звернутися в найближчий авторизований Сервісний центр POLARIS у Вашому регіоні.

*Адреси авторизованих сервісних центрів наведені на сайті компанії: www.polar.ru

Для підтвердження дати придбання виробу при гарантійному ремонті або пред'явлення інших передбачених законом вимог просимо вас зберігати документи про покупку.

Такими документами можуть бути заповнений гарантійний талон POLARIS, касовий чек або квитанція продавця, інші документи, що підтверджують дату і місце покупки.

При не наданні документа, що підтверджує дату придбання виробу, термін гарантії обчислюється з дати виготовлення виробу.

Дата виготовлення вказана на паспортній ідентифікаційній табличці, що знаходиться на задній стінці виробу.

ЗБЕРІГАННЯ, ТРАНСПОРТУВАННЯ, РЕАЛІЗАЦІЯ

ЗБЕРІГАННЯ

Електроприлади зберігаються в закритому сухому і чистому приміщенні при температурі навколишнього повітря не вище плюс 40°C з відносною вологістю не вище 70% і відсутності в навколишньому середовищі пилу, кислотних та інших парів, що негативно впливають на матеріали електроприладів.

ТРАНСПОРТУВАННЯ

Електроприлади транспортують усіма видами транспорту відповідно до Правил перевезення вантажів, що діють на транспорті конкретного виду.

При перевезенні приладу використовуйте оригінальну заводську упаковку.

Транспортування приладів повинно виключати можливість безпосереднього впливу на них атмосферних опадів і агресивних середовищ.

РЕАЛІЗАЦІЯ

Правила реалізації не встановлені.

Примітка: Після закінчення терміну експлуатації електроприладу не викидайте його разом зі звичайними побутовими відходами, а передайте в офіційний пункт збору на утилізацію.

Таким чином, ви допоможете зберегти навколишнє середовище

ВИМОГИ ЩОДО УТИЛІЗАЦІЇ

Примітка: Після завершення терміну експлуатації електроприладу не викидайте його разом зі звичайними побутовими відходами, а передайте в спеціалізований пункт збору на утилізацію. Таким чином Ви допоможете зберегти довкілля.

Відходи, що утворюються під час утилізації виробів, підлягають обов'язковому збору для подальшої утилізації в установленому порядку та відповідно до чинних вимог і норм галузевої нормативної документації, в тому числі відповідно до ДСанПіН 2.2.7.029-99 «Гігієнічні вимоги щодо поводження з промисловими відходами та визначення їх класу небезпеки для здоров'я населення.»

ТЕХНІЧНІ ХАРАКТЕРИСТИКИ

Напруга мережі	220-240 В
Частота	~50 Гц
Потужність	30 Вт
Обсяг бачка для води	5 літрів
Середня витрата води	350 мл/год
Клас захисту	II

ІНФОРМАЦІЯ ПРО СЕРТИФІКАЦІЮ

Прилад сертифікований на відповідність вимогам Технічних регламентів та Державних стандартів України.

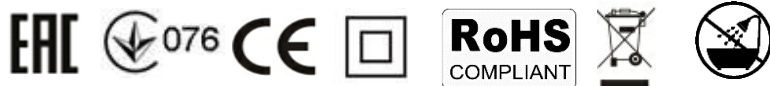

Термін служби виробу: 3 роки
Термін гарантії на виріб: 2 роки від дня покупки

Дата виготовлення вказана на паспортній ідентифікаційній табличці, що знаходиться на задній стінці виробу

Правила реалізації не встановлені.

Виробник:

ПОЛАРИС КОРПОРЕЙШН ЛІМІТЕД - POLARIS CORPORATION LIMITED
Блок 1801, 18 / F, Джубілі центр, 46 Глостер роуд, Ванчай, Гонконг
Unit 1801, 18/F, Jubilee Centre, 46 Gloucester Road, Wanchai, Hong Kong

Імпортер в Україні:

ТОВ «МБТ ИНТ», 03067, Україна, м. Київ, бульвар Лепсе, буд. 4.

Зроблено в Китаї.

ГАРАНТІЙНІ ЗАБОВ'ЯЗАННЯ

Виріб: Ультразвуковий зволожувач повітря

Модель: PUN 7240 TF

Ця гарантія діє протягом 24 місяці від підтвердженої дати придбання виробу та передбачає гарантійне обслуговування виробу відповідно до чинного законодавства України.

Ця гарантія діє у разі дотримання таких умов:

1. Гарантійне зобов'язання розповсюджується на усі моделі, які випускаються під торговою маркою POLARIS та придбані в уповноважених виробником продавців, у країнах, де надається гарантійне обслуговування (незалежно від місця покупки).
2. Виріб повинен використовуватися у строгій відповідності до інструкції з експлуатації та з дотриманням правил та вимог безпеки.
3. Ця гарантія не розповсюджується на дефекти, що виникли після передачі товару споживачу внаслідок:
 - Хімічного, механічного та іншого впливу, попадання сторонніх предметів, рідин, комах та продуктів їх життєдіяльності всередину виробу;
 - Неправильної експлуатації, що полягає у використанні виробу не за його прямим призначенням, а також встановлення та експлуатації виробу з порушенням правил та вимог техніки безпеки;
 - Відкладення вапняного осаду, водного каменю і накипу через використання води з високим вмістом мінеральних речовин.
 - Використання приладу з метою, для якої він не призначений;
 - Нормальної експлуатації, а також природного зношування, що не впливають на функціональні властивості: механічні пошкодження зовнішньої або внутрішньої поверхні (вм'ятини, подряпини, потертості), природні зміни кольору металу, у тому числі поява райдужних та темних плям, а також корозії на металі у місцях пошкодження поверхні та непокритих ділянках металу;
 - Зношування деталей оздоблення, ламп, батарей, захисних екранів, накопичувачів сміття, ременів, щіток та інших деталей з обмеженим строком використання;
 - Ремонту виробу, здійсненого особами або фірмами, що не є авторизованими сервісними центрами*;
 - Пошкоджень виробу при транспортуванні, некоректному його використанні, а також у зв'язку з не передбаченими конструкцією виробу модифікаціями чи самостійним ремонтом.
4. Виробник не несе гарантійні зобов'язання, якщо на виробі відсутня паспортна ідентифікаційна табличка, або дані в ній вивертні або виправлені.

5. Ця гарантія діє лише для виробів, що використовуються для особистих побутових потреб, та не розповсюджується на вироби, котрі використовуються з комерційною, промисловою та професійною метою.

6. Ця гарантія не поширюється внаслідок зносу деталей обробки, насадок та аксесуарів, ламп, батарей, захисних екранів, фільтрів, накопичувачів сміття, ущільнювальних елементів, ременів, щіток та інших деталей з обмеженим терміном використання та схильних до природного зносу в процесі експлуатації.

Увага! Виробник не несе відповідальності за можливу шкоду, прямо чи опосередковано завдану виробом POLARIS людям, домашнім тваринам, навколишньому середовищу, або збитки майну у випадку, якщо це сталося у результаті недотримання правил або умов експлуатації та встановлення виробу, навмисних та необережних дій споживача та третіх осіб.

З усіх питань, пов'язаних з гарантійним обслуговуванням, перевіркою якості, гарантійним та постгарантійним ремонтом виробів POLARIS звертайтеся до найближчого Авторизованого сервісного центру POLARIS або до продавця – уповноваженого дилера POLARIS.

Гарантійний ремонт виробів POLARIS здійснюють лише Авторизовані сервісні центри POLARIS.

***Адреси авторизованих центрів на сайті Компанії: www.polar.ru**

Для підтвердження дати придбання виробу при гарантійному ремонті або пред'явлення інших передбачених законом вимог просимо Вас зберігати документи про покупку.

Такими документами можуть бути заповнений гарантійний талон POLARIS, касовий чек або квитанція продавця, інші документи, що підтверджують дату та місце покупки.

У разі ненадання документу, що підтверджує дату придбання виробу, строк гарантії вираховується з дати виготовлення виробу.

Дата виготовлення вказана на паспортній ідентифікаційній табличці, що знаходиться на задній стінці виробу.

МАЗМҰНЫ

Кіріспе	48
Ауа ылғалдылығы туралы пайдалы ақпарат	48
Жеткізілім жиынтығы	49
Бөлшектерге шолу және атаулары	49
Басқару панелі	50
Индикаторлар	50
Жұмысқа дайындау және іске қосу	51
Басқару	52
Орнатудың дұрыс орны	53
Ылғалдандырғыш функциялары мен мүмкіндіктері	54
Салыстырмалы ылғалдылық	54
Хош иісті майларға арналған капсула	55
Күтім жасау және қызмет көрсету	56
Судың кермектігі бойынша ұсыныстар	56
Аспапқа күтім жасау бойынша ережелер	57
Резервуарға күтім жасау бойынша ережелер	57
Резервуарды өңез бен түзілімдерден тазалау	58
Сүзігіні тазалау	59
Жұмыс базасына күтім жасау ережелері	59
Жұмыс базасын өңез бен түзілімдерден тазалау	60
Қауіпсіздік бойынша жалпы нұсқаулар	61
Аспап қауіпсіздігі бойынша арнайы нұсқаулар	62
Пайдалану саласы	62
Ақаулықтарды іздеу және жою	63
Сақтау, тасымалдау және өткізу	64
Сертификаттау туралы ақпарат	65
Кепілдікті міндеттемелер	66



Сіздің назарыңызды кез келген ауа ылғалдандырғыш пайдаланылатын судың сапасы мен құрамына, оның құрамындағы қоспалардың бар болуына, аспапқа лайықсыз күтім жасаудан түзілімдердің пайда болуына сезімтал болып табылатынына аударамыз.

Осы нұсқаулықтың Сіздің жаңа ауа ылғалдандырғышыңыздың тиімді жұмысы байланысты болатын «Күтім жасау және қызмет көрсету», «Судың кермектігі бойынша ұсыныстар» сияқты маңызды бөлімдермен мұқият танысуыңызды сұраймыз.

Біз Сіздің және Сіздің жайлылығыңыздың қамын ойлаймыз, сонымен қатар біздің тұрмыстық техникамызды пайдаланғаннан Сіз алған рахат туралы ойлаймыз, сондықтан оның қызмет ету мерзімін Сіз үшін ұзаққа созуға мүмкіндік беретін күтім жасау бойынша толық ұсыныстарды қоса береміз.

Ауа ылғалдандырғыш пен оның негізгі бөлшектеріне күтім жасау бойынша ұсыныстарды сақтамау оның жұмысының сапасына әсер етуі, және сондай-ақ қызмет етудің мәлімделген мерзімінен немесе кепілдікті кезеңнен бұрын істен шығуына әкелуі мүмкін.

КІРІСПЕ

Сізге POLARIS сауда маркасымен шығарылатын өнімді таңдағаныңыз үшін алғысымызды білдіреміз. Біздің өнімдеріміз сапа, функционалдылық пен дизайнның жоғары талаптарына сәйкес әзірленген.

Сіз біздің фирмамыздың жаңа өнімін сатып алғаныңызға риза болатыңызға сенімдіміз.

Су жоғарыдан құйылатынының ыңғайлылығын бағалайсыз деп үміттенеміз: резервуарды су көзіне апару қажеттігінің жоқтығын және басқарудың оңайлығын.

АУА ЫЛҒАЛДЫЛЫҒЫ ТУРАЛЫ ПАЙДАЛЫ АҚПАРАТ

Ауаның ылғалдылығы адам денсаулығын сақтау үшін өмірлік қажетті көрсеткіштердің бірі болып табылады.

Ауада ылғи сулы бу бар, оның пайызы қоршаған ортаның температурасына байланысты.

Қазіргі заманғы темірбетонды және кірпіш ғимараттарда, әсіресе қысқы уақытта, ылғалдылықтың төмендеген деңгейі байқалады.

Үй-жайдағы құрғақ ауа терінің тітіркенуін және қайызғақтануын тудырады, көз бен тамақта құрғақтық сезімі пайда болуы мүмкін, бұл хал-жайды нашарлатады.

Біздің ауа ылғалдандырғышымыз осы проблеманы жеңуге және жайлылық деңгейін жоғарлатуға көмектеседі.

Бұл тек қана ересектерге емес, сонымен қатар балаларға және тіпті үй жануарларына да қатысты. Кеуіп қалған шырышты қабықша қысқы уақытта салқын тигеннен болатын және басқа жұқпалы ауруларға бейімділікті жоғарлатады.

Аспапты пайдалануды бастар алдында Сіздің қауіпсіздігіңізге қатысты маңызды ақпараты бар осы нұсқаулықты, сондай-ақ құралды дұрыс пайдалану және оны күту жөніндегі ұсыныстарды мұқият оқып шығыңыз.

Нұсқаулықты кепілдік талонымен, кассалық чекпен, мүмкіндігінше, картон қораппен және орауыш материалмен бірге сақтап қойыңыз.

ЖЕТКІЗІЛІМ ЖИЫНТЫҒЫ

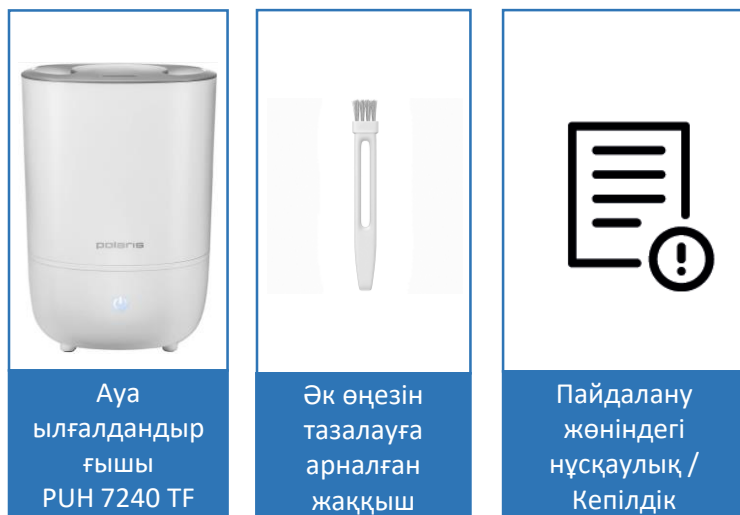



БӨЛШЕКТЕРГЕ ШОЛУ ЖӘНЕ АТАУЛАРЫ



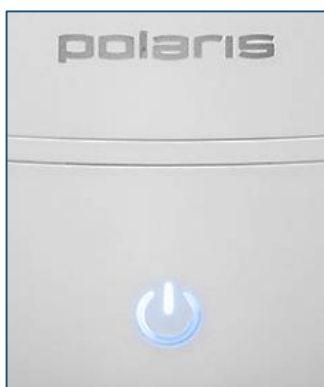



БАСҚАРУ ПАНЕЛІ

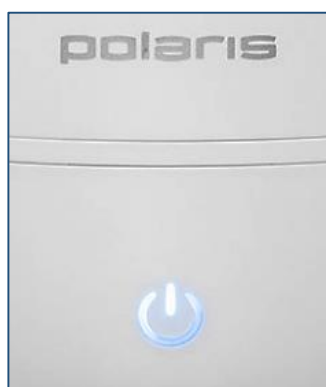

БАТЫРМА	МАҒЫНАСЫ
ON/OFF 	Аспапты іске қосу/сөндіру, бу беру жылдамдығын таңдау
ON/OFF 	Су бітіп қалды

ИНДИКАТОРЛАР



БАТЫРМА	МАҒЫНАСЫ
ON/OFF 	Ашық күлгін түс – бу берілуінің төмен жылдамдығы
ON/OFF 	Жасыл түс – бу берілуінің орташа жылдамдығы
ON/OFF 	Көк түс – бу берілуінің жоғары жылдамдығы

ЖҰМЫСҚА ДАЙЫНДАУ ЖӘНЕ ІСКЕ



1

30 min

Алғашқы рет іске қосар алдында аспапты үй-жайда 30 минутқа қалдырыңыз

1. Алғашқы рет іске қосар алдында аспапты үй-жайда 30 минутқа қалдырыңыз

Құрал сусыз қосудан қорғаныспен жабдықталған.



2

Бакты жоғарғы қақпақшадағы тесік арқылы суға толтырыңыз

2. Суық таза суды (**тек қана тазартылған немесе сүзгіленген**) пайдаланып, бакты жоғарғы қақпақшадағы тесік арқылы толтырыңыз. Су құюдың максималды деңгейі - қақпақтың құю саңылауында су пайда болғанға дейін.



Назар аударыңыз! Бакқа су құйған кезде бу шығуына арналған тесікке су түспейтінін қадағалаңыз

Маңызды! Аспаптың ішіне табанның төменгі жағындағы тесік арқылы судың түсуіне жол бермеңіз

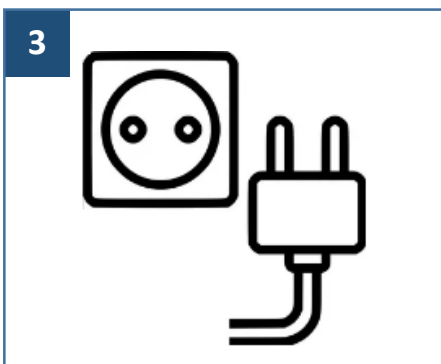

3

Аспапты электр желісіне қосыңыз. Айыр розеткаға тығыз енгізілгеніне көз жеткізіңіз



4

Ылғалдандырғышты іске қосу үшін батырманы басыңыз (ON/OFF)  Индикатор күлгін түспен жанады

Құралдың базасынан резервуарды шешкенде немесе резервуарда су жоқ болған кезде құрал өшеді.

Жұмысты қайта басау үшін су құйылған резервуарды базаға қойыңыз немесе резервуарды жоғарғы құйма арқылы суға толтырыңыз және іске қосу батырмасын қайталап басыңыз

БАСҚАРУ

Аспап бу берілуінің 3 жылдамдығымен жабдықталған

Батырмаға басқанда бу берілуінің жылдамдығы таңдалады.



Бұл ретте тиісті индикатор жанады

- III – бу берілуінің жоғары жылдамдығы (көк түс)
- II – бу берілуінің жоғары жылдамдығы (жасыл түс)
- I – бу берілуінің жоғары жылдамдығы (ашық күлгін түс)

Резервуарда су болмағанда немесе жетіспесе, батырма индикаторы  қызыл түспен жанады және дыбыстық сигнал беріледі, аспап автоматты түрде сөнеді.

Аспапты сөндіру үшін, алдын ала ылғалдандырғышты үшінші жылдамдыққа ауыстырып (көк түс жанады), батырманы басыңыз 

Батырма индикаторы сөнеді және ылғалдандырғыш күту режиміне көшеді.



1
Батырмаға басқанда бу берілуінің  жылдамдығы таңдалады.



2
Бұл ретте тиісті индикатор жанады
Көк – бу берілуінің жоғары жылдамдығы
Жасыл – орташа жылдамдық
Ашық күлгін – төмен жылдамдық.

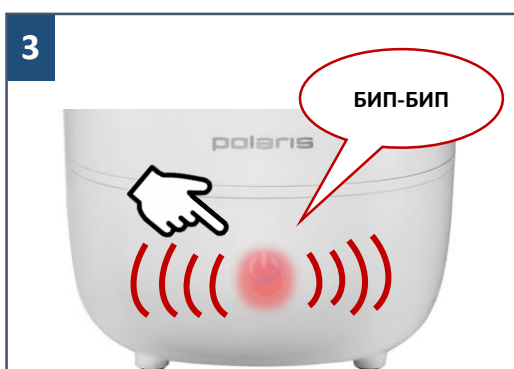

3
Резервуарда су болмағанда немесе жетіспесе,  батырма индикаторы қызыл түспен жанады және дыбыстық сигнал беріледі, аспап автоматты түрде сөнеді.



Назар аударыңыз!

- Аспаптың ішіне табанның төменгі жағындағы тесік арқылы судың түсуіне жол бермеңіз
- Суға арналған резервуар мүмкіндігінше толтырылғанда аспапты жылжытпаңыз.

ОРНАТУДЫҢ ДҰРЫС ОРНЫ



Бір сағат ішінде аспап ауаға шамамен жарты литр су шығарады.

Сондықтан аспап орнатылатын дұрыс орынды таңдау маңызды.



Аспапты тікелей еденге қоймаңыз, өйткені будың ағыны едендік жабынды, мысалы, паркетті немесе кілемді, бүлдіруі мүмкін



- Ауа ылғалдандырғыш еден деңгейінен жоғары, мысалы, үстелдің, комодтың және т. б. үстіне, жайғастырылуы тиіс.
- Аспап ең жақын қабырғадан 30 см жақын орнатылмағанын қадағалау қажет
- Бүріккішті қабырғаға, өсімдіктерге, жиһазға және басқа заттарға, оларды конденсат бүлдірмеуі үшін, бағыттамаңыз. Кем дегенде 30 см қашықтықты сақтаңыз

ЫЛҒАЛДАНДЫРҒЫШ ФУНКЦИЯЛАРЫ МЕН МҮМКІНДІКТЕРІ

- Бу берілуінің 3 режимі (жылдамдығы)
- Ылғалдандырғыш қақпақшасын шешпей суды жоғарыдан құю
- Сенсорлық басқару панелі
- Су жеткіліксіз болғандағы автоматты сөндірілу
- Хош иісті майларды пайдалану мүмкіндігі
- үздіксіз жұмыс 25 сағатқа дейін
- Су шығыны 350 мл/сағ дейін
- Суға арналған ыдыстың көлемі 5 л
- Қызмет көрсету алаңы 40 ш. м дейін

САЛЫСТЫРМАЛЫ ЫЛҒАЛДЫЛЫҚ

Салыстырмалы ылғалдылық деген түсінік не - бұл ауадағы су буының осы температурада ауа ұстап тұруы мүмкін болатын судың максималды мөлшерінің пайызымен көрсетілетін мөлшері.

Әдетте оны **% RH** деп белгілейді, мысалы, 45% (RH). Атмосфералық ауада үнемі су буы бар, оның пайызы метеорологиялық жағдайларға байланысты.

Температура неғұрлым жоғары болса, ауа құрамында соғұрлым көп су буы бар болады. Осылайша, біз «салыстырмалы ылғалдылық» ұғымын пайдаланамыз. Суық ауа қыс мезгілінде қолайлы температураға дейін жылығанда, ауадағы су буының салыстырмалы үлесі төмендейді, бұл ауаның салыстырмалы ылғалдылығының төмендеуін білдіреді. Үй жағдайларында жайлы және сау қоршаған ортаны сақтау үшін ауадағы судың немесе су буының құрамын жасанды түрде арттыру керек, бұл ауаны ылғалдандыру дегеніміз.

ХОШ ИІСТІ МАЙЛАРҒА АРНАЛҒАН КАПСУЛА

Ауа ылғалдандырғыштың бүйірлік жағындағы хош иістендіргіш майларға арналған ыдысқа хош иісті май құюға болады



Ешбір жағдайда хош иістендіргішті тікелей суға арналған резервуарға құймаңыз. Бұл аспаптың бұзылуына және кепілдік әрекетінің тоқтауына әкеледі

Назар аударыңыз:

Аспапты дымқыл немесе ылғал бетке қоюға, суға батыруға немесе қуат баусымы мен аспап корпусы түйісетін жерлерге судың түсуіне жол беруге тыйым салынады



Аспапты су резервуарының толтырылуы кез келген деңгейде болғанда жылжытпаңыз.

КҮТІМ ЖАСАУ ЖӘНЕ ҚЫЗМЕТ КӨРСЕТУ

Ауа ылғалдандырғышты пайдалану уақытына байланысты аспаптың ішкі бөлшектерінде әк өңезі пайда болуы мүмкін. Бұған қоса, тұрып қалған судың салдарынан аспаптың ішкі элементтері ластануы, және сонымен қатар жағымсыз иістер пайда болуы мүмкін. Сондықтан аспапқа үнемі күтім жасау және оны тазалау – бұл оны санитарлық нормаларға сәйкес үзіліссіз пайдаланудың шарты.

Тазалау мен күтім жасаудың ұсынылатын аралықтары ауаның сапасына, сонымен қатар пайдаланудың нақты ұзақтығына байланысты

Сырттан тазалау үшін жұмсақ ылғал майлықты пайдаланыңыз

  Р тазалау алдында штепсельдік айырды розеткадан суырып алып отырыңыз

Аралық	Операция
Күнделікті	Резервуардағы судың деңгейін тексеру, қажет болғанда су қосу
Пайдаланусыз 1-ші аптадан бастап	Босату және тазалау
Әр 2 апта сайын	Жұмыс базасын және суға арналған резервуарды тазалау

СУДЫҢ КЕРМЕКТИГІ БОЙЫНША ҰСЫНЫСТАР

Сіздің назарыңызды кез келген ылғалдандырғыш пайдаланылатын судың сапасы мен құрамына, оның құрамындағы қоспалардың бар болуына, аспапқа лайықсыз күтім жасаудан түзілімдердің пайда болуына сезімтал аспап болып табылатынына аударамыз.

Кермек суды (мысалы, су құбырынан) пайдаланғанда түрлендіргіште көбік, сондай-ақ қоршаған заттар мен жиһазға түсетін ақ өңез пайда болуы мүмкін.

Ылғалдандырғыш үзіліссіз жұмыс істеуі үшін біз ұсынамыз:

- 1) Тазартылған немесе сүзгіленген суды пайдалану
- 2) Суға арналған резервуарындағы суды күнделікті ауыстыру және оның ішін ағынды сумен шаю
- 3) Ылғалдандырғышқа аптасына 1 реттен кем емес тазалау жүргізу. Су құбырынан алынған сүзгіленбеген суды пайдаланғанда - ылғалдандырғышты бұдан жиі тазалау қажет



АСПАПҚА КҮТІМ ЖАСАУ БОЙЫНША ЕРЕЖЕЛЕР



Ылғалдандырғыш үзіліссіз жұмыс істеуі үшін өндіруші ұсынады:

- ❑ Тазартылған немесе сүзгіленген суды пайдалану
- ❑ Су резервуарындағы суды күнделікті ауыстыру және оның ішін ағынды сумен шаю
- ❑ Ылғалдандырғышқа аптасына 1 реттен кем емес тазалау жүргізу.



Су құбырынан алынған сүзгіленбеген суды пайдаланғанда ылғалдандырғышты бұдан жиі тазалау қажет

РЕЗЕРВУАРҒА КҮТІМ ЖАСАУ БОЙЫНША ЕРЕЖЕЛЕР

- 1) Аптасына кем дегенде 1 рет қазақ ысқыштарды пайдаланусыз жұмсақ жуғыш құралдарды (мысалы, ыдысқа арналғанды) қосып резервуарды жылы сумен жуу. Тазалауды аяқтағаннан кейін резервуарды аудару және, 2-суретте көрсетілгендей, беру клапанына басып, оны түбі жағынан ағынды сумен жуып шаю.
- 2) Суға арналған резервуарындағы суды күнделікті ауыстыру және оның ішін ағынды сумен шаю
- 3) Ылғалдандырғышқа аптасына 1 реттен кем емес тазалау жүргізу. Су құбырынан алынған сүзгіленбеген суды пайдаланғанда ылғалдандырғышты бұдан жиі тазалау қажет



Резервуарды қазақ жуғыштарды пайдаланусыз суға жұмсақ жуғыш құралдарды қосып жуу қажет



Резервуарды аударыңыз және, суретте көрсетілгендей, беру клапанына басып, оны түбі жағынан ағынды сумен жуып шайыңыз



Су резервуарындағы суды күнделікті ауыстырыңыз және оның ішін ағынды сумен шайыңыз

РЕЗЕРВУАРДЫ ӨҢЕЗ БЕН ТҮЗІЛІМДЕРДЕН ТАЗАЛАУ

Қатты ластанулар болғанда резервуарды қақтан тазалау үшін лимон қышқылының ерітіндісін немесе асханалық сіркесудің әлсіз ерітіндісін пайдалануға болады:

- Резервуарды ылғалдандырғыштан алып шығыңыз
- 25 г лимон қышқылын 0,5 л жылы сумен араластырыңыз
- Немесе судың 2/3 бөлігін және 6%-9% асханалық сіркесудың 1/3 бөлігін араластырыңыз
- Алған ерітіндіні су резервуарына құйыңыз
- 15 минутқа қалдырыңыз, содан кейін ерітіндіні резервуардан ағызыңыз
- Резервуарды суық сумен бірнеше рет шайыңыз
- Қажет болғанда тазалауды қайталаңыз
- Резервуарды құрғатып сүртіп алыңыз

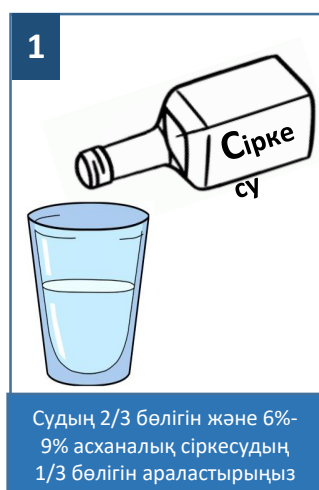

СҮЗІГІНІ ТАЗАЛАУ

Қыш сүзгінің жұмыс істеу ресурсы – 1000 л, осыған байланысты судың осы мөлшерін пайдаланғаннан кейін сүзгідегі қыш шариктерді тазалауды жүргізуді ұсынамыз. Бұл сүзгінің жұмысын белсендіруге мүмкіндік береді.

Сүзгіні тазалау үшін келесі әрекеерді жүргізу қажет:

1. Сүзгіні суға арналған резервуардан ажыратыңыз.
2. Шариктер салынған контейнерді асханалық сіркесудың 6% ерітіндісіне 10 минутқа орналастырыңыз.
3. Сүзгіні сіркесудан алып шығыңыз, бірнеше рет сілкіңіз, таза сумен шайыңыз.
4. Сүзгі әрі қарай пайдалануға дайын.

Аспапты ұзақ сақталуға жинап қояр алдында сүзгіні жақсылап кептіруді ұмытпаңыз.



Қыш сүзгінің қызмет ету мерзімі - 1 жыл.

Суды тиімді тазалау үшін Сізге осы мерзім өткеннен кейін сүзгіні жаңасына ауыстыруды ұсынамыз.

ЖҰМЫС БАЗАСЫНА КҮТІМ ЖАСАУ ЕРЕЖЕЛЕРІ

- Сүзгіленген немесе тазартылған су пайдаланғанда аптасына кем дегенде 1 рет жұмыс базасынан су қалдығын ағызып, жұмыс базасының ішін абайлап сумен жуу қажет.
 - Су құбырынан алынған сүзгіленбеген су пайдаланғанда жоғарыда көрсетілген операцияны күнделікті жүргізу ұсынылады.
- Аспаптың жұмыс базасының басқарудың электрондық компоненттері орналасқан жасырын қуыстарына судың түсуіне жол бермеңіз.

ЖҰМЫС БАЗАСЫН ӨҢЕЗ БЕН ТҮЗІЛІМДЕРДЕН ТАЗАЛАУ

Жұмыс базасының негізгі компоненті болып мембранасы бар бу түзілуін өндіретін ультрадыбыстық сәулелендіргіш табылады (суретті қар.)

Аспаптың сәулелендіргіш мембранасында ластану, өңез бен тұзылымдар пайда болғанда:



- Жұмыс базасына резервуарды тазалауға арналған ерітіндінің бірінің (лимон қышқылының ерітіндісі немесе асханалық сіркесудің әлсіз ерітіндісі) 200-250 мл құйыңыз, 15 минут күтіңіз, ал содан кейін бәрін қылшақпен (жиынтықта болмауы мүмкін) тазалап шығыңыз.
- Ерітіндімен өңдегеннен кейін бәрін дымқыл шүберекпен ақырын сүртіңіз.
- Сәулелендіргіш мембранасын тазалау үшін қатты немесе өткір заттарды пайдаланбаңыз.
- Аспаптың жұмыс базасының басқарудың электрондық компоненттері орналасқан жасырын қуыстарына судың түсуіне жол бермеңіз.

1

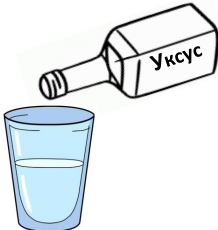

Судың 2/3 бөлігін және 6%-9% асханалық сіркесудың 1/3 бөлігін араластырыңыз

2



25 гр. лимон қышқылын 0,5 л. жылы сумен араластырыңыз

3



Жұмыс базасына резервуарды тазалауға арналған ерітіндінің бірінің 200-250 мл құйыңыз, 15 минут күтіңіз, ал содан кейін бәрін қылшақпен тазалап шығыңыз

4



Ерітіндімен өңдегеннен кейін ылғал матамен абайлап сүртіп алыңыз



Сіздің назарыңызға пайдалану ережелерін сақтамау және ақаулық болған жағдайда ылғалдандырғышқа тұрақты күтімнің болмауы өндірушінің кепілдік міндеттемелерінің тоқтатылуына әкеп соғуы мүмкін екенін жеткіземіз

ҚАУІПСІЗДІК БОЙЫНША ЖАЛПЫ НҰСҚАУЛАР

- ❑ Аспапты пайдалану «Тұтынушылардың электр қондырғыларды техникалық пайдалану ережелеріне» сәйкес жүргізілуі тиіс
- ❑ Аспап тек қана тұрмыста пайдалануға арналған
- ❑ Аспап тек мақсаты бойынша пайдаланылуы тиіс
- ❑ Аспапты іске қосар алдында әр кезде оны қарап байқап шығыңыз. Аспаптың және желілік шнурдың зақымдануы болған жағдайда аспапты розеткаға қоспаңыз. Егер зақымданудың көзге көрінетін белгілері болса, құлағаннан кейін аспапты пайдаланбау дұрыс болады. Пайдаланар алдында аспап білікті маманмен тексерілуі тиіс.



Назар аударыңыз! Құралды ванналар, шұңғылшалар немесе сүмен толтырылған басқа ыдыстар маңында пайдаланбаңыз.

- ❑ Ешбір жағдайда құралды суға немесе басқа сұйықтықтарға батырмаңыз
- ❑ Қосымша қорғаныс үшін қорғаныс сөндірілу құрылғысын (ҚСҚ) орнату жөн болады. Кеңес алу үшін білікті маманға жүгініңіз
- ❑ Аспапты тек айнымалы ток көзіне (~) қосыңыз. Іске қосар алдында аспап желіде қолданылатын кернеуге арналған екеніне көз жеткізіңіз
- ❑ Кез келген қате қосу Сізді кепілдікті қызмет көрсету құқығынан айырады
- ❑ Бейстандартты қуат көздерін немесе іске қосу құрылғыларын пайдаланбаңыз
- ❑ Аспапты желіге қосар алдында ол өшірулі күйде екеніне көз жеткізіңіз
- ❑ Құралды үй-жайдан тыс пайдаланбаңыз. Аспапты ыстықтан, тікелей күн сәулесінен, өткір бұрыштарға соғылудан, ылғалдылықтан сақтаңыз (еш жағдайда аспапты суға батырмаңыз). Аспапқа ылғал қолыңызды тигізбеңіз. Аспап суланып қалғанда оны бірден желіден ажыратыңыз
- ❑ Аспапты пайдалану, тазалау аяқталғанда немесе ол сынғанда оны ылғи желіден ажыратыңыз
- ❑ Бұл аспап денелік, жүйке немесе психикалық ауытқулары немесе тәжірибе мен білімнің жеткіліксіздігі бар адамдардың (балаларды қоса алғанда) пайдалануына арналмаған, мұндай адамдарға қадағалау жүзеге асырылатын немесе олардың қауіпсіздігіне жауап беретін адамның осы құралды пайдалануына қатысты оларға нұсқау беретін жағдайларды қоспағанда. Балаларға аспаппен ойнауға жол бермеу мақсатында қадағалауды жүзеге асыру қажет
- ❑ Желілік баусымынан ұстап аспапты тасымалдауға боламайды. Сондай-ақ аспапты, оның желілік баусымынан ұстап, желіден ажыратуға тыйым салынады. Аспапты желіден ажыратқан кезде штепсельдік айырдан ұстаңыз
- ❑ Пайдаланудан кейін ешқашан желілік баусымды аспапты айналдырып орамаңыз, өйткені бұл уақыт өте келе сымның сынуына әкелуі мүмкін. Желілік баусымды сақтаған кезде ылғи түзетіп қойыңыз
- ❑ Баусымды ауыстыруды тек қана білікті мамандар - сервистік орталықтың қызметкерлері іске асыра алады. Біліксіз жөндеу пайдаланушы үшін тікелей қауіп төндіреді.
- ❑ Аспапқа өздігіңізден жөндеу жүргізбеңіз. Жөндеу тек қана сервистік орталығының білікті мамандарымен жүргізілуі тиіс. Аспапты жөндеу үшін тек түпнұсқа қосалқы бөлшектер пайдаланылуы мүмкін

АСПАП ҚАУІПСІЗДІГІ БОЙЫНША АРНАЙЫ НҰСҚАУЛАР

- Алғашқы пайдаланар алдында аспапты бөлме температурасында 30 минут ішінде ұстаңыз
 - Ылғалдандырғыштың жұмыс істеуінің қолайлы жағдайлары: температура 5-40С, салыстырмалы ылғалдылық 80%-дан төмен
 - Аспапты тегіс емес, тұрақсыз беттерде пайдалануға тыйым салынады
- 
- Жұмыс істеген кезде ылғалдандырғыш жиһаздан және басқа заттардан, олардың бүлінуіне жол бермеу үшін, жеткілікті қашықтықта болуы тиіс
 - Тазалаған кезде, суға арналған бачокты толтырғанда аспапты желіден ажыратып қойыңыз
 - Суға арналған бачок бос болғанда аспапты сөндіріп қойыңыз
 - Аспапты толтыру үшін температурасы 40С төмен таза суық суды (**тек қана тазартылған немесе сүзгіленген суды**) пайдаланыңыз, суға хош иісті қоспаларды, майларды және басқ. қосуға жол берілмейді.

ПАЙДАЛАНУ САЛАСЫ

- Аспап тұрмыстық пайдалануға арналған
- Аспап өнеркәсіптік және коммерциялық пайдалану үшін және үй-жайдан тыс пайдалануға арналмаған



Өндіруші қате пайдалану немесе осы Пайдалану нұсқаулығында көзделмеген мақсатта нәтижесінде туындаған шығын үшін жауапкершілік алмайды

АҚАУЛЫҚТАРДЫ ІЗДЕУ ЖӘНЕ ЖОЮ

Ақаулық	Себебі	Жою
<ul style="list-style-type: none">➤ Индикатор жанбайды➤ Бу шықпайды	<ul style="list-style-type: none">✓ Аспап желіге қосылмаған✓ Желіде кернеу жоқ	<ol style="list-style-type: none">1) Аспапты желіге қосыңыз.2) Желідегі кернеуді тексеріңіз.
<ul style="list-style-type: none">➤ Іске қосқанда болатын жағымсыз иістер	<ul style="list-style-type: none">✓ Аспап әлі жаңа.✓ Су лас немесе тұрып қалған	<ol style="list-style-type: none">1) Бачокты салқын жерде ашық күйде 12 сағатқа қалдырыңыз.2) Бачокты тазалаңыз, оны таза суға толтырыңыз
<ul style="list-style-type: none">➤ Шығатын будың көлемі тым кішкентай	<ul style="list-style-type: none">✓ Сәулелендіргіш ластанған.✓ Су лас немесе тұрып қалған	<ol style="list-style-type: none">1) Сәулелендіргішті тазалаңыз.2) Бачокты тазалаңыз, оны таза суық суға толтырыңыз.
<ul style="list-style-type: none">➤ Аса қатты шу	<ul style="list-style-type: none">✓ Бачок бос немесе су аз✓ Аспап тұрақсыз, тегіс емес бетте тұр	<ol style="list-style-type: none">1) Бачокты тегістеп орнатыңыз2) Бачокты суға толтырыңыз3) Аспапты тегіс бетке орнатыңыз



Сіздің құралды пайдалану кезінде өрттің, электрлік токпен зақымдану немесе жарақат алу қаупінің, сонымен қатар оның сынуының алдын алу үшін осы құралмен жұмыс кезіндегі сақтықтың негізгі шараларын, сонымен қатар электрлік тұрмыстық техникамен жұмыс кезіндегі қауіпсіздік бойынша жалпы нұсқауларды сақтаңыз.



Назар аударыңыз!

Егер жоғарыда көрсетілген қадамдардың көмегімен Сіз проблеманы өзіңіздің күшіңізбен жоя алмаған болсаңыз, Сіздің өңіріңіздегі ең жақын орналасқан POLARIS Авторизацияланған сервистік орталыққа жүгінуді ұсынамыз.

*Авторизацияланған сервистік орталықтардың мекенжайлары Компания сайтында: www.polar.ru

Кепілдік жөндеу кезінде бұйымды сатып алу күнін растау немесе заңда көзделген өзге де талаптарды ұсыну үшін сізден сатып алу туралы құжаттарды сақтауды сұраймыз.

Мұндай құжаттар POLARIS толтырылған кепілдік талоны, кассалық чек немесе Сатушының түбіртегі, сатып алу күні мен орнын растайтын өзге де құжаттар болып табылуы мүмкін.

Бұйымды сатып алу күнін растайтын құжат ұсынылмаған кезде кепілдік мерзімі бұйым дайындалған күннен бастап есептеледі.

Дайындалған күні бұйымның артқы қабырғасындағы паспорттық сәйкестендіру тақтайшасында көрсетілген.

САҚТАУ, ТАСЫМАЛДАУ ЖӘНЕ ӨТКІЗУ

САҚТАУ

Электр аспаптары қоршаған ауаның температурасы плюс 40°C-ден аспайтын, салыстырмалы ылғалдылығы 70%-дан аспайтын және қоршаған ортада электр аспаптар материалдарына теріс әсер ететін шаң, қышқылды және басқа да булар болмайтын жабық құрғақ және таза үй-жайда сақталады.

ТАСЫМАЛДАУ

Электр аспаптарды нақты түрдегі көлікте қолданылатын жүктерді тасымалдау ережелеріне сәйкес көліктің барлық түрлерімен тасымалдайды. Аспапты тасымалдағанда зауыттық түпнұсқа ораманы пайдаланыңыз.

Аспаптардың тасымалдануы оларға атмосфералық жауын-шашын мен жегі орталардың тікелей әсер ету мүмкіндігін болдырмауы тиіс.

ӨТКІЗУ

Өткізу ережелері белгіленбеген.

Ескерту: Электр құралының пайдалану мерзімі аяқталғаннан кейін оны әдеттегі тұрмыстық қалдықтармен бірге тастамай, ресми жинау пунктіне кәдеге жаратуға жіберіңіз. Осылайша, Сіз қоршаған ортаны сақтауға көмектесесіз

КӘДЕГЕ ЖАРАТУ БОЙЫНША ТАЛАПТАР

Ескерту: Өзгерістер мен жақсартуларды енгізудің үздіксіз процесінің салдарынан нұсқаулық пен өнім арасында кейбір айырмашылықтар байқалуы мүмкін. Өндіруші пайдаланушы осыған назар аударады деп үміттенеді.

Бұйымдарды кәдеге жарату кезінде пайда болатын қалдықтар белгіленген тәртіппен және салалық нормативтік құжаттаманың қолданыстағы талаптары мен нормаларына сәйкес, соның ішінде СанЕжН 2.1.7.1322-03 «Өндіріс және тұтыну қалдықтарын орналастыруға және залалсыздандыруға қойылатын гигиеналық талаптарға» сәйкес кейінгіде кәдеге жаратумен міндетті түрде жинауға жатады.

Техникалық сипаттамалары	
Желі кернеуі	220-240 В
Жиілік	~50 Гц
Қуат	30 Вт
Суға арналған ыдыстың көлемі	5 литр
Судың орташа шығындалуы	350 мл/сағ
Қорғау класы	II
Үздіксіз жұмыс 35 сағатқа дейін	

СЕРТИФИКАТТАУ ТУРАЛЫ АҚПАРАТ

Бұйым КО ТР 004/2011 «Төмен вольтты құралдардың қауіпсіздігі туралы», КО ТР 020/2011 «Техникалық құралдардың электромагниттік үйлесімдігі», ЕАЭО ТР 037/2017 «Электротехника және радиоэлектроника бұйымдарында қауіпті заттардың қолданудағы шектеулер туралы» талаптардың сәйкестігін растау процедурасынан өткен және Кедендік Одақтың мүше мемлекеттері нарығында бұйымдарды ұстаудың бірыңғай белгісімен таңбаланады.

Сәйкестік сертификатының/декларациясының нөмірі және оның қолданылу мерзімі туралы ақпаратты Сіз POLARIS бұйымын сатып алған жерде немесе өндірушінің Уәкілетті өкілінен ала аласыз.



Бұйымның қызмет көрсету мерзімі: 3 жыл

Бұйымға берілетін кепілдік мерзім: сатып алынған күннен бастап 2 жыл

Дайындалған күні бұйымның артқы қабырғасындағы паспорттық сәйкестендіру тақтайшасында көрсетілген

Өткізу ережелері белгіленбеген.

Өндіруші:

POLARIS CORPORATION LIMITED

Unit 1801, 18/F, Jubilee Centre, 46 Gloucester Road, Wanchai, Hong Kong

Поларис Корпорейшн Лимитед

Блок 1801, 18/Ғ, Джубили Сентр, 46 Глостер Роуд, Ванчай, Гонконг

Қытайда өндірілген.

Импорттаушы: "Континент" ЖШҚ, 115419, Мәскеу қ-сы, Орджоникидзе көшесі, 11-үй, 3-құрылыс, 4-қабат, I-үй-жай 13-бөлме.

Өндірушінің РФ-ғы және Кеден Одағы мүше мемлекеттеріндегі Уәкілетті өкілі:

«Поларис Инт» ЖШҚ, 105005, Ресей, Мәскеу қ., 2-ші Бауманская к-сі., 7-үй, 5-құр., 26-бөлм

Бірыңғай анықтамалық қызметтің телефоны 8-800-700-11-78

КЕПІЛДІКТІ МІНДЕТТЕМЕЛЕР

Бұйым: Ультрадыбыстық ауа ылғалдандырғышы

Моделі: PUN 7240 TF

Осы кепілдік бұйымды сатып алудың расталған күнінен бастап 24 ай бойы әрекет етеді және «Тұтынушылардың құқықтарын қорғау туралы» Кедендік одақтың мүше мемлекеттерінің Заңына сәйкес бұйымға кепілдік қызмет көрсетілуін білдіреді.

1. Өндірушінің кепілдікті міндеттемелері «POLARIS» сауда маркасымен шығарылатын және өндіруші уәкілеттік берген сатушылардан, кепілдік қызмет көрсетілетін елдерде (сатып алу орнына қарамастан) сатып алынған барлық үлгілерге қолданылады.
2. Бұйым пайдалану жөніндегі нұсқаулыққа және қауіпсіздік жөніндегі ережелер мен талаптарды сақтауға қатаң сәйкестікте пайдаланылуы тиіс.
3. Осы кепілдік тауарды тұтынушыға бергеннен кейін пайда болған келесі кемшіліктерге қатысты болмайды:
 - Химиялық, механикалық немесе өзге де әсер ету, бөгде заттардың, сұйықтықтардың, жәндіктердің және олардың тіршілік ету өнімдерінің бұйымның ішіне түсуі;
 - Бұйымды оның тікелей міндетінен тыс пайдалануында болатын қате пайдаланылуы, сондай-ақ Пайдалану жөніндегі нұсқаулықтың және қауіпсіздік техникасы ережелерінің талаптарын бұза отырып, бұйымды орнату және пайдалану;
 - Құрамында минералды заттар көп мөлшерде болатын суды пайдалану салдарынан әк шөгіндісі, су тасы мен қақ шөгінділері.
 - Бұйымды ол арналмаған мақсаттарда пайдаланудан;
 - Қалыпты пайдалану, сонымен қатар функционалдық қасиеттеріне әсер етпейтін: сыртқы немесе ішкі беттің механикалық зақымдануы (майысулар, сызаттар, ескірулер), металл түсінің табиғи өзгеруі, оның ішінде құбылмалы және қара дақтардың пайда болуы, сондай-ақ жабынды зақымдалған жерлерде және металдың жабылмаған учаскелерінде металл жемірілуінен;
 - Өңдеу бөлшектерінің, шамдардың, батареялардың, қорғаныс экрандарының, қоқыс жинағыштардың, белбеулердің, щеткалардың және пайдалану мерзімі шектеулі өзге де бөлшектердің тозуынан;
 - Авторизацияланған сервис орталықтары* болып табылмайтын тұлғалар немесе ұйымдар өндірген бұйымды жөндеуінен;
 - Бұйымның тасымалдау кезіндегі, дұрыс пайдаланбау, сондай-ақ бұйымның конструкциясында көзделмеген модификациялармен немесе өз бетінше жөндеумен байланысты зақымдануларынан.

4. Егер бұйымда паспорттық сәйкестендіру тақтайшасы болмаса немесе ондағы деректер өшірілген немесе түзетілген болса, өндірушіге кепілдікті міндеттеме жүктелмейді.

5. Бұл кепілдік тек жеке тұрмыстық қажеттіліктерге арналған бұйымдарға жарамды және коммерциялық, өнеркәсіптік немесе кәсіби мақсаттарға пайдаланылатын бұйымдарға қолданылмайды.

6. Бұл кепілдік әрлеу бөліктерінің, саптамалардың және керек-жарақтардың, шамдардың, батареялардың, экрандардың, сүзгілердің, қоқыс жинағыштардың, тығыздағыштардың, белдіктердің, щеткалардың және пайдалану мерзімі шектеулі және жұмыс кезінде қалыпты тозуға ұшырайтын басқа да бөлшектердің тозуын қамтымайды.

Назар аударыңыз!! Өндіруші POLARIS бұйымымен адамдарға, үй жануарларына, қоршаған ортаға тікелей немесе жанама келтірілген зиян немесе егер бұл бұйымды пайдалану және орнату ережелерін немесе шарттарын сақтамау, тұтынушының немесе үшінші тұлғалардың қасақана немесе абайсыз әрекеттері нәтижесінде болған жағдайда мүлікке келтірілген зиян үшін жауапты болмайды.

POLARIS бұйымдарына техникалық қызмет көрсету, сапаны тексеру, кепілдік және кепілдік жөндеу бойынша барлық сұрақтар бойынша жақын жердегі POLARIS қызмет көрсету орталығына немесе сатушыға – POLARIS өкілетті дилеріне хабарласыңыз

POLARIS бұйымдарына кепілді жөндеуді тек POLARIS авторландырылған сервистік орталықтары жүзеге асырады.

*Авторизацияланған сервистік орталықтардың мекенжайлары Компания сайтында: www.polar.ru

Кепілдік жөндеу кезінде бұйымды сатып алу күнін растау немесе заңда көзделген өзге де талаптарды ұсыну үшін сізден сатып алу туралы құжаттарды сақтауды сұраймыз.

Мұндай құжаттар POLARIS толтырылған кепілдік талоны, кассалық чек немесе сатушының түбіртегі, сатып алу күні мен орнын растайтын өзге де құжаттар болып табылуы мүмкін.

Бұйымды сатып алу күнін растайтын құжат ұсынылмаған кезде кепілдік мерзімі бұйым дайындалған күннен бастап есептеледі.

Дайындалған күні бұйымның артқы қабырғасындағы паспорттық сәйкестендіру тақтайшасында көрсетілген

