

Instruction manual
Инструкция по эксплуатации

Induction cooker BR2801
Индукционная плитка BR2801







СОДЕРЖАНИЕ

EN.....	3
DE.....	13
RU	24
KZ.....	35

INDUCTION COOKER BR2801

The induction cooker is intended for quick cooking of food products.

DESCRIPTION

1. Control panel
2. Hob
3. Power cord
4. Ventilation grid
5. Consumed power/mains voltage button
«Voltage» «»
6. Timer on button «Timer» «»
7. Power/temperature/cooking time» setting buttons
«-/+»
8. Cooking program indicators «Boiling-Frying-
Soup-Porridge-Steam cooking»
9. Display
10. Program selection button «Program» «»
11. On/off button «On/Off» «»

ATTENTION!

People with a pacemaker, active cardiac implants, or other types of medical electronic devices should keep at least 30-50 cm away from the induction cooker when it is switched on.

For additional protection it is reasonable to install a residual current device (RCD) with nominal operation current not exceeding 30 mA into the mains. To install RCD, contact an electrician technician.

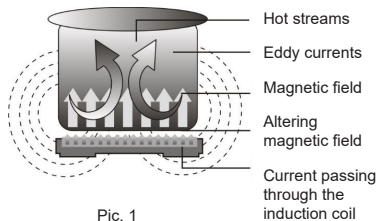
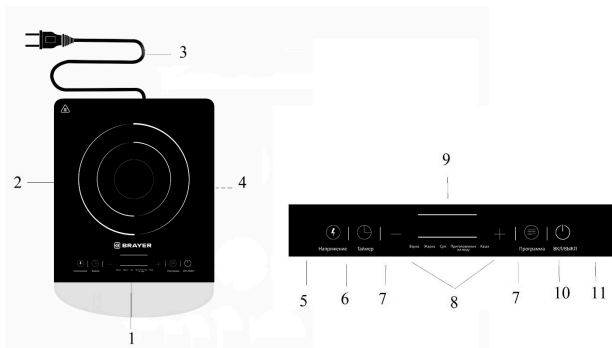

Pic. 1

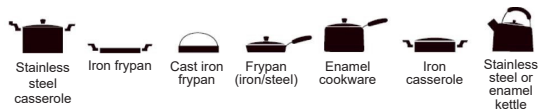

Pic. 2



Pic. 3

SAFETY MEASURES AND OPERATION RECOMMENDATIONS

Read the operation manual carefully before using the induction electric cooker (hereinafter the «cooker»); after reading, keep it for future reference.

- Use the cooker for its intended purpose only, as specified in this manual.
- Mishandling the cooker can lead to its breakage and cause harm to the user or damage to the user's property, which is not covered by warranty.
- Make sure that the operating voltage of the unit indicated on the label corresponds to your home mains voltage.
- Plug the cooker into a mains socket with a rated load current of at least 10 A to avoid overheating the mains socket and the possibility of fire, do not plug other appliances with high power consumption into this mains socket.
- Connect the power plug to an electrical outlet with a proper ground connection.
- To avoid risk of fire, do not use adapter when connecting the cooker to the mains socket.
- Install and use the electric cooker on a flat, dry, stable, heat-resistant surface so that the mains socket is easily accessible at all times.
- Do not install the unit next to ovens, fridges, microwave ovens, dishwashers, washing machines and other appliances with metallic surfaces as it can negatively affect the unit's operation.
- For proper operation of the cooker, you need good ventilation, provide free space around the device at least 10-15 cm, make sure that the ventilation holes are not covered with foreign objects.
- Use the cookware intended for induction cookers.
- To avoid accidents, make sure that there are no foreign objects, cloths, paper, etc. between the cookware and the hob.
- During the operation of the electric cooker, you will hear a specific noise from the interaction of the metal cookware and the induction coil of the electric cooker and noise from the cooling fan running - this is normal.
- Do not use the unit outdoors.
- It is not recommended to use the unit during lightning storms.
- Protect the cooker from impacts, falling, vibrations and other mechanical stress.
- Never leave the unit connected to the mains unattended.
- Do not use the unit near heating appliances, heat sources or open flame.
- Do not use the cooker in places where aerosols are used or sprayed and close to inflammable liquids.
- Do not use the cooker in proximity to the kitchen sink, in bathrooms, near swimming pools or other containers filled with water.
- If the cooker is dropped into water, unplug it

immediately, and only then you can take the unit out of water. Contact our service center should you need to have the device examined or repaired.

- Do not let the power cord touch hot surfaces and sharp edges of furniture.
- Use the unit in places with proper ventilation.
- Do not switch the cooker on with empty cookware.
- Be careful, the cookware used can get very hot during the operation of the cooker, do not touch hot surfaces of the cookware.
- To avoid burns, do not touch hot surfaces of the cooker marked with «».
- Make sure that metal objects such as lids, spoons, etc. are not on the hob, otherwise they can get very hot.
- Unplug the unit after usage or before cleaning. When unplugging the cooker, hold the power plug and carefully remove it from the mains socket, do not pull the power cord, as this can lead to its damage and cause a short circuit.
- Do not touch the unit body, the power cord and the power plug with wet hands.
- For child safety reasons do not leave polyethylene bags used as packaging unattended.

ATTENTION!

Do not allow children to play with polyethylene bags or packaging film. **Danger of suffocation!**

- The unit is not intended for usage by children.

- Do not leave children unattended to prevent using the unit as a toy.
- Do not allow children to touch the operating surface, the unit body, the power cord or the power plug during operation of the unit.
- Be especially careful if children or disabled persons are near the operating unit.
- During the unit operation and breaks between operation cycles, place the unit out of reach of children.
- The unit is not intended for usage by physically or mentally disabled persons (including children) or by persons lacking experience or knowledge if they are not under supervision of a person who is responsible for their safety or if they are not instructed by this person on the usage of the unit.
- From time to time check the power cord integrity.
- If the power cord is damaged, it should be replaced by the manufacturer, a maintenance service or similar qualified personnel to avoid danger.
- Do not repair the unit by yourself. Do not disassemble the unit by yourself, if any malfunction is detected, and after the unit was dropped, unplug it and apply to the authorized service center.
- To avoid damages, transport the unit in the original package.
- Keep the unit in a dry cool place out of reach of children and disabled persons.

THE UNIT IS INTENDED FOR HOUSEHOLD USE ONLY, DO NOT USE THE UNIT FOR COMMERCIAL OR LABORATORY PURPOSES

INDUCTIVE HEATING PRINCIPLE

- Inductive heating of cookware is carried out by an alternating electromagnetic field, so the cookware used must have magnetic properties (Fig. 1).
- The induction coil located in the body of the electric cooker creates an alternating magnetic field that heats the cookware standing on the hob.
- If you remove the cookware from the cooker, the magnetic field will be broken and the hob will cool down quickly.
- When the cookware heats up during the cooker operation, you will hear particular noises:
 - low sound similar to transformer humming;
 - humming if you put empty cookware on the hob;
 - slight crackling;
 - noise of an operating fan;
- These operating noises disappear or change their strength with changes in heating temperature, power, type of cookware, filling the cookware with food, etc. These noises are normal and are not covered by warranty.
- The induction cooker saves a lot of energy, because it has a high efficiency of more than 90%, compared with: - gas stove - about 65%, glass ceramic cookers

- 60%, regular electric stoves with cast iron burners - no more than 50%.

COOKWARE FOR USE

Compatible cookware (Fig. 2)

- Compatible cookware for induction cookers is the cookware, the bottom of which has magnetic properties, which you can check with a magnet.
- Bottom of such cookware must be flat.
- The diameter of the bottom should be 12-26 cm.

Non-compatible cookware (Fig. 3).

- Cookware made of non-magnetic material such as glass, ceramic, copper, aluminum and other non-magnetic materials, as well as some types of stainless steel cookware is not compatible with induction cookers.
- Cookware with a spherical, convex or concave bottom, as well as cookware with a bottom diameter of less than 12 cm is not suitable.

Note: If your cookware is not compatible with the induction cooker, you can use a special adapter (not included) for induction cookers and place the cookware on it, but keep in mind that in this case the efficiency of the induction cooker is reduced.

BEFORE THE FIRST USE



After unit transportation or storage at negative temperature, unpack it and wait for 3 hours before using.

- Unpack the unit and remove all the packaging materials.
- Keep the original package.
- Read the safety measures and operating recommendations.
- Check the delivery set.
- Examine the unit for damages, in case of damage do not plug it into the mains.
- Make sure that specified specifications of power supply voltage of the unit correspond to the specifications of your mains.
- Wipe the unit body surface and the hob (2) with a slightly damp cloth and then wipe them dry.

USING THE INDUCTION COOKER

- Place the electric cooker on a flat, dry, stable, heat-resistant surface that can support the weight of the cooker and the weight of the food to be cooked.
- For proper operation of the cooker, you need good ventilation, provide free space around the device at least 10-15 cm, make sure that the ventilation holes are not covered with foreign objects.
- Use only compatible cookware (Fig. 2).

Switching the cooker on and «Boiling» cooking program



- Insert the power plug (3) into the mains socket, you will hear a sound signal, the display (9) will show flashing symbols «- - - -», the electric cooker will go into standby mode.
- To switch the cooker on, press the «On/Off» button (11) «», the «On/Off» button indicator (11) «» will light up, the «Boiling» program indicator (8) will light up and the display (9) will show the default power «2000».
- You can select the hob (2) power «200-400-800-1000-1300-1600-1800-2000» by pressing the buttons (7) «-/».
- Operation time of the cooking program «Boiling» «2:00» hours is set by default.
- Press the timer button (6) «Timer» «», the button indicator will light up, the display (9) will show the digital symbols «0:00». By pressing the buttons (7) «-/» you can set the timer operation time from «0:00 to 3:00» hours.

Cooking program selection



- Press the button (10) «Program» «» and select the desired cooking program. The selected program is confirmed with light indicators (8). The following cooking programs are available: «Boiling-Frying-Soup-Porridge-Steam cooking».

Note: We have reviewed the cooking program «Boiling» in the previous section.

«Frying» program



- Press the button (10) «Program»  and select the cooking program «Frying», the «Frying» program indicator (8) will light up. The display (9) will show the default temperature «240».
- You can select the hob (2) temperature «80-100-120-160-180-200-240-270» degrees by pressing the buttons (7) «-/+».
- Operation time of the cooking program «Frying» «2:00» hours is set by default.
- Press the timer button (6) «Timer» , the button indicator will light up, the display (9) will show the digital symbols «0:00». By pressing the buttons (7) «-/+» you can set the timer operation time from «0:00 to 3:00» hours.

«Soup» program



- Press the button (10) «Program»  and select the cooking program «Soup», the «Soup» program indicator (8) will light up. The display (9) will show the power «1600», the power is set by default and cannot be adjusted.
- Operation time of the cooking program «Soup» «1:30» hours is set by default and cannot be adjusted.
- Press the timer button (6) «Timer» , the button light indicator will light up, the display (9) will show the digital symbols «0:00», by pressing the buttons (7) «-/+» you can set the delay time from «0:00 to

24:00» hours.

«Porridge» program

- Press the button (10) «Program»  and select the cooking program «Porridge», the «Porridge» program indicator (8) will light up. The display (9) will show the power «2000», the power is set by default and cannot be adjusted.
- Operation time of «0:25» minutes for the cooking program «Porridge» is set by default and cannot be adjusted.
- Press the timer button (6) «Timer» , the button light indicator will light up, the display (9) will show the digital symbols «0:00», by pressing the buttons (7) «-/+» you can set the delay time from «0:00 to 24:00» hours.

«Steam cooking» program





- Press the button (10) «Program»  and select the cooking program «Steam cooking», the «Steam cooking» program indicator (8) will light up. The display (9) will show the power «1000», the power is set by default and cannot be adjusted.
- Operation time of «0:45» minutes for the cooking program «Steam cooking» is set by default and cannot be adjusted.
- Press the timer button (6) «Timer» , the button light indicator will light up, the display (9) will show the digital symbols «0:00», by pressing the buttons

(7) «-/+» you can set the delay time from «0:00 to 24:00» hours.

Notes:

- If you have not made any settings within 5 seconds, the unit will return to the original mode.
- in the cooker operating/deactivation time setting mode press the buttons (7) «-/+» shortly to decrease or increase the time by 1 minute;
- press and hold the buttons (7) «-/+» shortly to decrease or increase the time by 10 minutes;

«Voltage» button

- To determine the power consumption during the cooker operation, press the button (5) «Voltage»  once, the display (9) will show the power consumption in kilowatts per hour (kWh).
- Press the button (5) «Voltage»  again, the display (9) will show the mains voltage at that moment.
- Press the button (5) «Voltage» for the third time to exit the function of determining the consumed electricity and voltage measurement.
- To switch the cooker off, press again the button (11) «On/Off» , the button (11) «On/Off»  indicator will go out. Wait until the cooling fan stops rotating and disconnect the power plug (3) from the mains socket.

Notes:

- the control buttons are sensory, you just have to touch it;
- each pressing of the control button is accompanied with a sound signal;
- after switching the electric cooker off, the cooling fan will continue to run for some time, do not disconnect the power plug (3) from the mains after the cooling fan has stopped spinning.

OVERHEATING PROTECTION

- The cooker is equipped with overheating protection system. If the empty cookware is heated, the overheat protection system will activate, you will hear sound signals, the display (9) will show the «E5» symbol, and the electric cooker will automatically switch off.
- If it happens, switch the cooker off and wait until it cools down before switching it on again.

CLEANING AND CARE

- Switch the cooker off by pressing the button (11) «On/Off» , wait until the cooling fan stops spinning and disconnect the power plug (3) from the mains.
- Wipe the cooker body surface with a slightly damp cloth and then wipe it dry.
- Use the glass ceramic cleaners to clean the hob (2).
- Do not use metal sponges, abrasives or solvents to

clean the hob (2) and the cooker body.

- Keep the ventilation grid (4) clean, you can clean it with a vacuum cleaner using a respective attachment.
- Do not immerse the cooker, the power cord (3) and the power plug into water or any other liquids.

STORAGE

- Clean the hob (2) and the cooker body before taking it away for storage.
- Keep the unit in a dry cool place out of reach of children and disabled persons.

ERROR CODES AND TROUBLESHOOTING

Error code	Possible causes	Solution
E0	No cookware on the hob. Non-compatible cookware for induction cooker.	Put the cookware on the hob. Use suitable cookware for induction cookers.
E1	Low voltage in the mains.	Check the mains voltage or wait until the mains voltage returns to normal before switching the cooker on.

E2	Higher voltage in the mains.	Check the mains voltage or wait until the mains voltage returns to normal before switching the cooker on.
E3	Malfunction of the hob temperature sensor	Please, apply to an authorized service center.
E4	Sensor malfunction of the heatsink of the control transistor.	Please, apply to an authorized service center.
E5	Hob overheating	Wait until it cools down before switching it on again.
E6	Control transistor heatsink overheating.	Check the ventilation grid, clean it if necessary. Cooling fan malfunction, please, apply to an authorized service center.

DELIVERY SET

1. Induction cooker - 1 pc.
2. Instruction Manual – 1 pc

TECHNICAL SPECIFICATIONS

- Power supply: 220-240 V ~ 50 Hz
- Rated input power: 200-2000 W

RECYCLING



To prevent possible damage to the environment or harm to the health of people by uncontrolled waste disposal, after service life expiration of the unit or the batteries (if included), do not discard them with usual household waste, deliver the

unit and the batteries to specialized centers for further recycling.

The waste generated during the disposal of the unit is subject to mandatory collection and consequent disposal in the prescribed manner.

For further information about recycling of this product apply to a local municipal administration, a disposal service or to the shop where you purchased this product.

The manufacturer reserves the right to change the appearance, design and specifications not affecting general operation principles of the unit, without prior notice.

The unit operating life is 3 years





The manufacturing date is specified in the serial number.

In case of any malfunctions promptly apply to the authorized service center.

INDUKTIONSKOCHFELD BR2801

Das Induktionskochfeld ist für schnelle
Lebensmittelzubereitung bestimmt.

BESCHREIBUNG

1. Bedienungsplatte
2. Kochplatte
3. Netzkabel
4. Lüftungsgitter
5. Taste für verbrauchten Strom/Netzspannung
«Spannung» 
6. Timer-Einschalttaste «Timer» 
7. Einstelltasten für «Leistung/Temperatur/Garzeit»
«-/+»
8. Anzeigen für Kochprogramme «Kochen-Braten-
Suppe-Brei-Dampfgaren»
9. Bildschirm
10. Programmauswahl taste «Programm» 
11. Ein-/Ausschalttaste «Ein/Aus» 

ACHTUNG!

Menschen mit Herzschrittmachern, aktiven
Herzimplantaten sowie anderen elektronischen
medizinischen Einrichtungen müssen mindestens
30-50 cm Abstand von dem eingeschalteten Kochfeld
halten.

Zum zusätzlichen Schutz ist es zweckmäßig, einen
FI-Schalter mit Nenn-Ansprechstrom bis maximal
30 mA im Stromversorgungskreis zu installieren.
Wenden Sie sich dafür an eine Elektrofachkraft.



Abb. 2



Abb. 3

SICHERHEITSHINWEISE UND GEBRAUCHSANLEITUNG

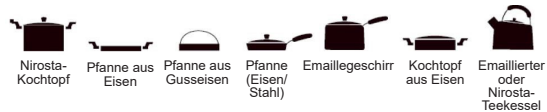
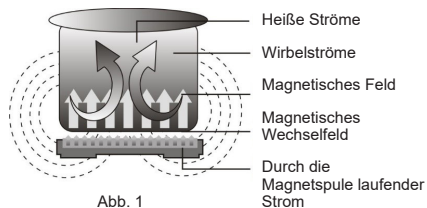
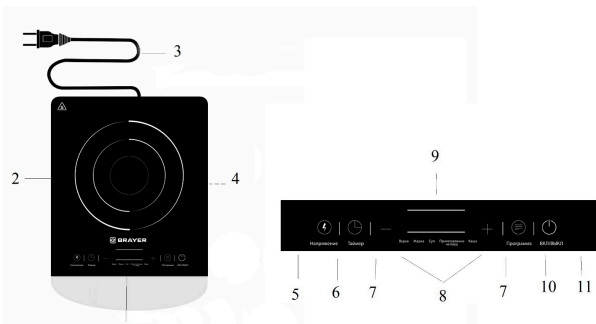
Bevor Sie das Induktionskochfeld (weiter «Kochfeld») benutzen, lesen Sie zuerst die Bedienungsanleitung aufmerksam durch und bewahren Sie sie zum späteren Gebrauch auf.

- Benutzen Sie das Kochfeld nur bestimmungsgemäß laut dieser Bedienungsanleitung.
- Missbrauch des Kochfelds kann zu seiner Störung führen, den Benutzer verletzen oder sein Eigentum beschädigen und ist kein Garantiefall.
- Vergewissern Sie sich, dass die auf dem Bezeichnungszettel angegebene Betriebsspannung und die Netzspannung übereinstimmen.
- Schließen Sie das Kochfeld an die Steckdose mit nominalem Arbeitsstrom von mindestens 10 A an, zur Vermeidung der Überhitzung und Entzündung der Steckdose dürfen keine anderen Geräte mit hoher Leistungsaufnahme an diese Steckdose angeschlossen werden.
- Stecken Sie den Netzstecker in eine Steckdose mit zuverlässigem Erdungskontakt ein.
- Verwenden Sie keine Adapterstecker beim Anschließen des Kochfelds ans Stromnetz, um das Brandrisiko zu vermeiden.
- Das Kochfeld ist auf einer ebenen, trockenen, standfesten und hitzebeständigen Oberfläche mit

immer freiem Zugang zur Steckdose aufzustellen und zu benutzen.

- Es ist verboten, das Gerät in der Nähe von Öfen, Kühlschränken, Mikrowellenöfen, Spül- und Waschmaschinen und anderen Geräten mit Metalloberflächen aufzustellen, denn es kann die Funktion des Geräts beeinträchtigen.
- Für richtigen Kochfeldbetrieb ist gute Lüftung erforderlich, achten Sie darauf, dass um das Gerät herum mindestens 10-15 cm freien Raum bleibt und die Lüftungsöffnungen nicht von Fremdgegenständen abgesperrt werden.
- Benutzen Sie das Geschirr, das für Induktionskochfelder geeignet ist.
- Um Unfälle zu vermeiden, achten Sie darauf, dass sich keine Fremdgegenstände wie Tücher, Papier usw. zwischen dem Geschirr und der Kochplatte befinden.
- Während des Kochfeldbetriebs hören Sie spezifisches Geräusch, verursacht durch die gegenseitige Einwirkung des Metallgeschirrs und der Induktionsspule des Kochfeldes, sowie das Geräusch des laufenden Kühllüfters – das ist normal.
- Es ist verboten, das Gerät draußen zu benutzen.
- Es wird nicht empfohlen, das Gerät bei Gewitter zu benutzen.
- Schützen Sie das Kochfeld vor Schlägen, Stürzen, Vibrationen und anderen mechanischen Einwirkungen.

- Lassen Sie das ans Stromnetz angeschlossene Gerät nie unbeaufsichtigt.
- Benutzen Sie das Gerät nicht in direkter Nähe von Heizgeräten, Wärmequellen oder offenem Feuer.
- Es ist verboten, das Kochfeld an den Orten, wo Sprays verwendet werden, sowie in der Nähe von leichtentzündlichen Flüssigkeiten zu benutzen.
- Benutzen Sie das Kochfeld nicht in der Nähe von Spülbecken, in Badezimmern und neben den Schwimmbecken oder anderen mit Wasser gefüllten Behältern.
- Falls das Kochfeld ins Wasser gefallen ist, ziehen Sie sofort den Netzstecker aus der Steckdose, erst danach darf das Gerät aus dem Wasser herausgeholt werden. Wenden Sie sich an einen zugelassenen Kundendienst, um das Gerät prüfen oder reparieren zu lassen.
- Achten Sie darauf, dass das Netzkabel heiße Oberflächen und scharfe Möbelkanten nicht berührt.
- Benutzen Sie das Gerät in gut belüfteten Räumen.
- Das Kochfeld darf nicht eingeschaltet werden, wenn es keine Lebensmittel in dem aufgestellten Geschirr gibt.
- Während des Kochfeldbetriebs seien Sie vorsichtig, das benutzte Geschirr kann sehr heiß werden, berühren Sie nicht die heißen Geschirroberflächen.
- Um Verbrennungen zu vermeiden, berühren Sie nicht die heißen Kochfeldoberflächen, die mit «» gekennzeichnet sind.
- Achten Sie darauf, dass sich keine Metallgegenstände wie Löffel, Deckel usw. auf der Kochplatte befinden, sonst können sie sehr heiß werden.
- Trennen Sie das Gerät nach dem Gebrauch oder vor der Reinigung vom Stromnetz ab. Wenn Sie das Kochfeld vom Stromnetz abtrennen, halten Sie den Netzstecker fest und ziehen Sie ihn aus der Steckdose vorsichtig heraus; ziehen Sie nicht am Netzkabel, da es zu seiner Beschädigung und einem Kurzschluss führen kann.
- Berühren Sie das Gerätegehäuse, das Netzkabel und den Netzstecker mit nassen Händen nicht.
- Aus Kindersicherheitsgründen lassen Sie Plastiktüten, die als Verpackung verwendet werden, nie ohne Aufsicht.

ACHTUNG!

Lassen Sie Kinder mit Plastiktüten oder Verpackungsfolien nicht spielen. **Erststichungsgefahr!**

- Das Gerät ist nicht für Kinder bestimmt.
- Beaufsichtigen Sie Kinder, damit sie das Gerät als Spielzeug nicht benutzen.
- Lassen Sie Kinder die Arbeitsfläche, das Gerätegehäuse, das Netzkabel oder den Netzstecker während des Gerätebetriebs nicht berühren.
- Besondere Vorsichtsmaßnahmen sind in den Fällen angesagt, wenn sich Kinder oder behinderte

Personen während des Gerätebetriebs in der Nähe aufhalten.

- Während des Betriebs und der Pausen zwischen den Betriebszyklen stellen Sie das Gerät an einen für Kinder unzugänglichen Ort auf.
- Dieses Gerät ist für Personen (darunter Kinder) mit Körper-, Nerven- und Geistesstörungen oder Personen ohne ausreichende Erfahrung und Kenntnisse nicht geeignet, wenn sie sich unter Aufsicht der Person, die für ihre Sicherheit verantwortlich ist, nicht befinden oder entsprechende Anweisungen über die Nutzung des Geräts nicht bekommen haben.
- Prüfen Sie die Unversehrtheit des Netzkabels von Zeit zu Zeit.
- Wenn das Netzkabel beschädigt ist, soll es vom Hersteller, vom Kundendienst oder von ähnlich qualifiziertem Personal ersetzt werden, um Gefahren zu vermeiden.
- Es ist nicht gestattet, das Gerät selbständig zu reparieren. Es ist nicht gestattet, das Gerät selbständig auseinanderzunehmen; bei der Feststellung jeglicher Beschädigungen, sowie im Sturzfall, trennen Sie es vom Stromnetz ab und wenden Sie sich an einen Kundendienst.
- Um Beschädigungen zu vermeiden, transportieren Sie das Gerät nur in der Fabrikverpackung.
- Bewahren Sie das Gerät an einem trockenen, kühlen und für Kinder und behinderte Personen unzugänglichen Ort auf.

DAS GERÄT IST NUR FÜR DEN GEBRAUCH IM HAUSHALT GEEIGNET, ES IST VERBOTEN, DAS GERÄT ZU HANDELS- ODER LABORZWECKEN ZU BENUTZEN.

PRINZIP DER INDUKTIVEN ERHITZUNG

- Die induktive Erhitzung des Geschirrs erfolgt mithilfe des elektromagnetischen Wechselfeldes, deswegen muss das benutzte Geschirr magnetische Eigenschaften besitzen (Abb. 1).
- Die Induktionsspule, die sich im Kochfeldgehäuse befindet, erzeugt das elektromagnetische Wechselfeld, welches das Geschirr auf der Kochplatte des Kochfeldes erhitzt.
- Wenn man das Geschirr von dem Kochfeld wegnimmt, wird das Magnetfeld unterbrochen und die Kochplatte kühlt schnell ab.
- Während des Kochfeldbetriebs sind beim Erhitzen des Geschirrs bestimmte Geräusche hörbar:
 - tiefes Geräusch wie beim Transformatorbetrieb;
 - Brummen, wenn das aufgestellte Geschirr leer ist;
 - leichtes Knacken;
 - Lüftergeräusch.
- Diese Betriebsgeräusche verschwinden oder werden stärker bzw. schwächer, wenn die Aufheiztemperatur, Leistung, Geschirrtyp, Füllstand des Geschirrs usw. geändert werden. Diese Geräusche sind normal und gelten nicht als Garantiefall.

- Das Induktionskochfeld ermöglicht eine wesentliche Stromeinsparung, denn sie hat einen hohen Nutzeffekt über 90%, zum Vergleich: - Gasherd ca. 65 %, Cerankochflächen 60 %, übliche Elektroherde mit Kochplatten aus Gusseisen - höchstens 50 %.

BENUTZTES GESCHIRR

Geeignetes Geschirr (Abb. 2)

- Geeignet für ein Induktionskochfeld ist das Geschirr, dessen Boden magnetische Eigenschaften hat, das kann man mithilfe eines Magnets prüfen.
- Das Geschirrboden muss flach sein.
- Das Bodendurchmesser muss zwischen 12 und 26 cm liegen.

Nicht geeignetes Geschirr (Abb. 3).

- Nicht geeignet für ein Induktionskochfeld ist das Geschirr aus unmagnetischen Stoffen wie Glas, Keramik, Kupfer, Aluminium und sonstigen unmagnetischen Stoffen, sowie einige Edelmetallgeschirrarten.
- Nicht geeignet ist das Geschirr mit kugeligem oder hohl gewölbtem Boden, sowie Geschirr mit Bodendurchmesser unter 12 cm.

Anmerkung: wenn Ihr Geschirr nicht für das Induktionskochfeld geeignet ist, können Sie einen speziellen Adapter (nicht mitgeliefert) für Induktionskochfelder benutzen und das Geschirr

darauf aufstellen, aber merken Sie, dass die Effizienz des Induktionskochfelds dadurch reduziert wird.

VOR DER ERSTEN NUTZUNG

Packen Sie das Gerät aus und warten Sie 3 Stunden, bevor Sie es bei einer negativen Temperatur transportieren oder bewahren.

- Packen Sie das Gerät aus und entfernen Sie alle Verpackungsmaterialien.
- Bewahren Sie die Originalverpackung auf.
- Lesen Sie die Sicherheitsmaßnahmen und Bedienungsempfehlungen durch.
- Prüfen Sie die Komplettheit.
- Prüfen Sie das Gerät auf Beschädigungen; wenn es beschädigt ist, schließen Sie es ans Stromnetz nicht an.
- Vergewissern Sie sich, dass die angegebenen Parameter der Geräteversorgungsspannung und die Stromnetzparameter übereinstimmen. Beim 60-Hz-Stromnetz-Gerätebetrieb sind keine zusätzlichen Maßnahmen erforderlich.
- Wischen Sie die Oberfläche des Gehäuses und der Kochplatte (2) mit einem leicht angefeuchteten Tuch, danach trocknen Sie sie ab.



INDUKTIONSKOCHFELD BENUTZEN

- Stellen Sie das Kochfeld auf eine ebene, trockene,

standfeste, wärmefeste Fläche auf, die das Gewicht des Kochfeldes und des Garguts aushalten kann.

- Für richtigen Kochfeldbetrieb ist gute Lüftung erforderlich, achten Sie darauf, dass um das Gerät herum mindestens 10-15 cm freien Raum bleibt und die Lüftungsöffnungen nicht von Fremdgegenständen abgesperrt werden.
- Benutzen Sie nur das geeignete Geschirr (Abb. 2).

Einschalten des Kochfelds und Kochprogramm «Kochen»

- Stecken Sie den Netzstecker in die Steckdose (3) ein, dabei ertönt ein Tonsignal, auf dem Bildschirm (9) blinken die Symbole «- - -» und das Kochfeld geht in den Bereitschaftsbetrieb.
- Betätigen Sie die Taste (11) «Ein/Aus» , um das Kochfeld einzuschalten, die Anzeige der Taste (11) «Ein/Aus»  leuchtet auf, die Anzeige (8) des Programms «Kochen» leuchtet auf, und auf dem Bildschirm (9) wird die standardmäßig eingestellte Leistung «2000» angezeigt.
- Mit den Tasten (7) «-/» können Sie die Leistung der Kochplatte (2) einstellen: «200-400-800-1000-1300-1600-1800-2000».
- Die standardmäßig eingestellte Laufzeit des Programms «Kochen» beträgt «2:00» Stunden.
- Betätigen Sie die Timer-Einschalttaste (6) «Timer» , dabei leuchtet die Anzeige der Taste auf, auf dem Bildschirm (9) werden Zahlensymbole «0:00»



angezeigt, mit den Tasten (7) «-/» können Sie die Timerlaufzeit zwischen «0:00 und 3:00» Stunden einstellen.

Kochprogramme auswählen

- Die Kochprogramme werden mit der Taste (10) «Programm»  ausgewählt, das ausgewählte Programm wird von Lichtanzeigen (8) bestätigt. Folgende Kochprogramme sind verfügbar: «Kochen-Braten-Suppe-Brei-Dampfgaren».



Anmerkung: - das Kochprogramm «Kochen» ist in dem vorangehenden Abschnitt beschrieben.

Programm «Braten»

- Betätigen Sie die Taste (10) «Programm» , um das Programm «Braten» auszuwählen, die Programmanzeige (8) «Braten» leuchtet auf, und auf dem Bildschirm (9) wird die standardmäßig eingestellte Temperatur«240» Grad angezeigt.
- Mit den Tasten (7) «-/» können Sie die Temperatur der Kochplatte (2) einstellen: «80-100-120-160-180-200-240-270» Grad.
- Die Laufzeit des Programms «Braten» «2:00» Stunden ist standardmäßig eingestellt.
- Betätigen Sie die Timer-Einschalttaste (6) «Timer» , dabei leuchtet die Anzeige der Taste auf, auf dem Bildschirm (9) werden Zahlensymbole «0:00» angezeigt, mit den Tasten (7) «-/» können Sie die

Timerlaufzeit zwischen «0:00 und 3:00» Stunden einstellen.

Programm «Suppe»



- Betätigen Sie die Taste (10) «Programm» , um das Programm «Suppe» auszuwählen, die Programmanzeige (8) «Suppe» leuchtet auf, und auf dem Bildschirm (9) wird die Leistung «1600» angezeigt; die Leistung ist standardmäßig eingestellt und nicht einstellbar.
- Die Laufzeit des Programms «Suppe» «1:30» Stunden ist standardmäßig eingestellt und nicht einstellbar.
- Betätigen Sie die Timer-Einschalttaste (6) «Timer» , dabei leuchtet die Anzeige der Taste auf, auf dem Bildschirm (9) werden Zahlensymbole «0:00» angezeigt, mit den Tasten (7) «-/» können Sie die Einschaltverzögerung zwischen «0:00 und 24:00» Stunden einstellen.

Programm «Brei»

- Betätigen Sie die Taste (10) «Programm» , um das Programm «Brei» auszuwählen, die Programmanzeige (8) «Brei» leuchtet auf, und auf dem Bildschirm (9) wird die Leistung «2000» angezeigt; die Leistung ist standardmäßig eingestellt und nicht einstellbar.
- Die Laufzeit des Programms «Brei» «0:25» Minuten ist standardmäßig eingestellt und nicht einstellbar.

- Betätigen Sie die Timer-Einschalttaste (6) «Timer» , dabei leuchtet die Anzeige der Taste auf, auf dem Bildschirm (9) werden Zahlensymbole «0:00» angezeigt, mit den Tasten (7) «-/» können Sie die Einschaltverzögerung zwischen «0:00 und 24:00» Stunden einstellen.

Programm «Dampfgaren»

- Betätigen Sie die Taste (10) «Programm» , um das Programm «Dampfgaren» auszuwählen, die Programmanzeige (8) «Dampfgaren» leuchtet auf, und auf dem Bildschirm (9) wird die Leistung «1000» angezeigt; die Leistung ist standardmäßig eingestellt und nicht einstellbar.
- Die Laufzeit des Programms «Dampfgaren» «0:45» Minuten ist standardmäßig eingestellt und nicht einstellbar.
- Betätigen Sie die Timer-Einschalttaste (6) «Timer» , dabei leuchtet die Anzeige der Taste auf, auf dem Bildschirm (9) werden Zahlensymbole «0:00» angezeigt, mit den Tasten (7) «-/» können Sie die Einschaltverzögerung zwischen «0:00 und 24:00» Stunden einstellen.





Anmerkungen:

- falls Sie im Laufe von 5 Sekunden keine Einstellungen gemacht haben, wird das Gerät in die Ausgangsbetriebsart zurückkehren.
- bei der Betriebsart für Einstellung der Laufzeit/

Einschaltverzögerung des Kochfeldes wird die Zeit durch kurzes Drücken der Tasten (7) «-/+» um 1 Minute verlängert oder verkürzt;

- beim Drücken und Halten der Tasten (7) «-/+» wird die Zeit um 10 Minuten verlängert oder verkürzt;

Taste «Spannung»

- Um den Stromverbrauch während des Kochfeldbetriebs zu ermitteln, drücken Sie einmal die Taste (5) «Spannung» , der Stromverbrauch in Kilowattstunden (kWh), wird auf dem Bildschirm (9) angezeigt.
- Drücken Sie erneut die Taste (5) «Spannung» , auf dem Bildschirm (9) wird die aktuelle Netzspannung angezeigt.
- Um die Funktion für Ermittlung des Stromverbrauchs und Spannungsmessung zu verlassen, drücken Sie zum dritten Mal die Taste (5) «Spannung».
- Betätigen Sie wieder die Taste «Ein/Aus» (11) , um das Kochfeld auszuschalten, dabei erlischt die Anzeige der Taste (11) «Ein/Aus» , warten Sie, bis der Lüfter nicht mehr läuft, und ziehen Sie den Netzstecker (3) aus der Steckdose.

Anmerkungen:

- die Bedientasten sind berührungsempfindlich, es reicht, eine Taste einfach zu berühren;
- bei jeder Betätigung einer Bedientaste ertönt ein Tonsignal;

- nach dem Ausschalten des Kochfeldes wird der Kühllüfter noch eine Weile nachlaufen, ziehen Sie den Netzstecker (3) nach dem Stoppen des Kühllüfters nicht aus der Steckdose.

ÜBERHITZUNGSSCHUTZ

- Das Kochfeld ist mit einer Übertemperaturschutzeinrichtung ausgestattet. Wenn leeres Geschirr erhitzt wird, spricht die Übertemperaturschutzeinrichtung an, ertönen Tonsignale, auf dem Bildschirm (8) wird das Symbol «E5» angezeigt, und das Kochfeld schaltet sich automatisch aus.
- In diesem Fall schalten Sie das Kochfeld aus und warten Sie, bis das Kochfeld abgekühlt ist, bevor Sie es wieder einschalten.

REINIGUNG UND PFLEGE

- Betätigen Sie die Taste (10) «Ein/Aus» , um das Kochfeld auszuschalten, warten Sie, bis der Kühllüfter nicht mehr läuft, und ziehen Sie den Netzstecker (3) aus der Steckdose.
- Wischen Sie das Gehäuse des Kochfeldes mit einem leicht angefeuchteten Tuch, danach trocknen Sie es ab.
- Zur Reinigung der Kochplatte (2) sind Reinigungsmittel für glaskeramische Oberflächen zu benutzen.
- Es ist verboten, Metallschwämme, Scheuer- oder

Lösungsmittel zur Reinigung der Kochplatte (2) und des Kochfeldgehäuses zu verwenden.

- Achten Sie auf Reinlichkeit des Lüftungsgitters (4), für dessen Reinigung können Sie einen Staubsauger mit einem geeigneten Aufsatz verwenden.
- Es ist verboten, das Kochfeld, das Netzkabel (3) und den Netzstecker ins Wasser oder jegliche anderen Flüssigkeiten einzutauchen.

AUFBEWAHRUNG

- Bevor Sie das Kochfeld zur Aufbewahrung wegstellen, reinigen Sie die Kochplatte (2) und das Kochfeldgehäuse.
- Bewahren Sie das Gerät an einem trockenen, kühlen und für Kinder und behinderte Personen unzugänglichen Ort auf.

FEHLERCODES UND ABHILFEMETHODEN

Fehlercode	Mögliche Ursachen	Abhilfe
E0	Kein Geschirr für Lebensmittelzubereitung auf der Kochplatte. Das Geschirr ist für das Induktionskochfeld nicht geeignet.	Stellen Sie das Geschirr auf die Kochplatte. Benutzen Sie das für das Induktionskochfeld geeignete Geschirr.

E1	Unterspannung im Stromnetz.	Überprüfen Sie die Versorgungsspannung im Stromnetz oder warten Sie, bis die Netzspannung wieder normal ist, erst danach darf das Kochfeld eingeschaltet werden.
E2	Überspannung im Stromnetz.	Überprüfen Sie die Versorgungsspannung im Stromnetz oder warten Sie, bis die Netzspannung wieder normal ist, erst danach darf das Kochfeld eingeschaltet werden.
E3	Der Temperaturegeber des Kochfelds ist defekt.	Bitte wenden Sie sich an den zugelassenen Kundendienst.
E4	Der Geber auf dem Kühler des Treibers ist defekt.	Bitte wenden Sie sich an den zugelassenen Kundendienst.
E5	Die Kochplatte ist überhitzt	Warten Sie, bis das Kochfeld abgekühlt ist, bevor Sie es wieder einschalten.

E6	Der Kühler des Treibers ist überhitzt.	Überprüfen Sie den Zustand des Lüftungsgitters und reinigen Sie es gegebenenfalls. Der Köhllüfter ist defekt, bitte wenden Sie sich an den zugelassenen Kundendienst.
----	--	--

LIEFERUMFANG

1. Induktionskochfeld – 1 St.
2. Bedienungsanleitung – 1 St.

TECHNISCHE ANGABEN

- Stromversorgung 220-240 V ~ 50 Hz
- Nennleistungsaufnahme: 200-2000 W

ENTSORGUNG



Um ein mögliches Schaden für die Umwelt oder die menschliche Gesundheit durch unkontrollierte Abfallentsorgung zu vermeiden, werfen Sie das Gerät und die Batterien (falls mitgeliefert) nach

Beendigung ihrer Nutzungsdauer zusammen mit gewöhnlichen Haushaltsabfällen nicht weg, geben Sie das Gerät und die Batterien in die Spezialpunkte für

weitere Entsorgung über.

Die bei der Entsorgung der Erzeugnisse entstehenden Abfälle sind unbedingt zu sammeln und weiter ordnungsmäßig zu entsorgen.

Mehrere Information zur Entsorgung dieses Lebensmittels erhalten Sie bei Ihrer lokalen Stadtverwaltung, einem Abfallentsorgungsdienst oder beim Geschäft, wo Sie dieses Lebensmittel gekauft haben.

Der Hersteller behält sich das Recht vor, das Design, die Konstruktion und die das gemeine Gerätebetriebsprinzip nicht beeinflussende technische Eigenschaften ohne Vorbenachrichtigung zu verändern.

Die Gerätenutzungsdauer beträgt 3 Jahre





Das Herstellungsdatum ist in der Fabrikationsnummer angegeben.

Bei Störungsfeststellung wenden Sie sich baldigst an einen autorisierten Kundendienst.

ИНДУКЦИОННАЯ ЭЛЕКТРО- ПЛИТКА BR2801

Индукционная электроплитка предназначена для быстрого приготовления продуктов.

ОПИСАНИЕ

1. Панель управления
2. Варочная конфорка
3. Шнур питания
4. Вентиляционная решётка
5. Кнопка потреблённой электроэнергии/напряжения в электрической сети «Напряжение» «»
6. Кнопка включения таймера «Таймер» «»
7. Кнопки установки «мощности/температуры/времени приготовления» «-/+»
8. Индикаторы программ приготовления «Варка-Жарка-Суп-Каша-Приготовление на пару»
9. Дисплей
10. Кнопка выбора программ «Программа» «»
11. Кнопка включения/выключения «Вкл/Выкл» «»

ВНИМАНИЕ!

Люди, имеющие кардиостимулятор, активные сердечные имплантаты, а также с другими видами медицинских электронных устройств должны держаться на расстоянии не менее 30-50 см от включенной индукционной плитки.

Для дополнительной защиты в цепи питания целесообразно установить устройство защитного отключения (УЗО) с номинальным током срабатывания, не превышающим 30мА. Для установки УЗО обратитесь к специалисту-электрику.



Рис. 1



Рис. 2

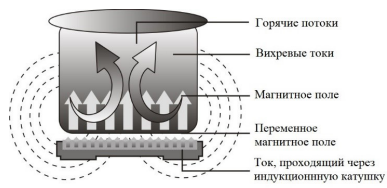
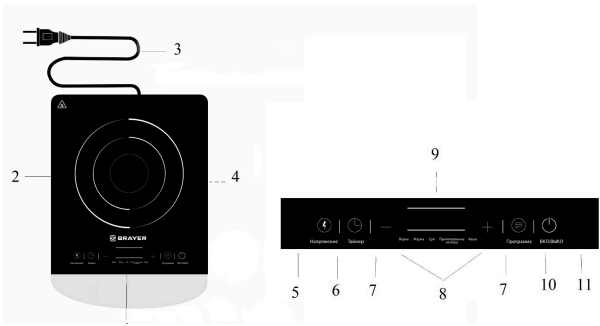

Рис. 3

МЕРЫ БЕЗОПАСНОСТИ И РЕКОМЕНДАЦИИ ПО ЭКСПЛУАТАЦИИ

Перед использованием индукционной электроплитки (далее «электроплитка») внимательно ознакомьтесь с руководством по эксплуатации, после прочтения сохраните его для использования в будущем.

- Используйте электроплитку только по её прямому назначению, как изложено в данной инструкции.
- Неправильное обращение с электроплиткой может привести к её поломке, причинению вреда пользователю или его имуществу и не является гарантийным случаем.
- Убедитесь, что рабочее напряжение устройства, указанное на этикетке, соответствует напряжению электросети.
- Включайте электроплитку в электрическую розетку с номинальным током нагрузки не менее 10 А, во избежание перегрева электрической розетки и возможности её возгорания, не подключайте к этой электрической розетке другие устройства с большой потребляемой мощностью.
- Вилку шнура питания вставляйте в электрическую розетку, имеющую надежный контакт заземления.
- Во избежание риска возникновения пожара, запрещается использовать «переходники» при подключении электроплитку к электрической розетке.
- Устанавливайте и используйте электроплитку на ровной, сухой, устойчивой, термостойкой поверхности так, чтобы доступ к сетевой розетке всегда был свободным.
- Запрещается устанавливать устройство рядом с духовками, холодильниками, микроволновыми печами, посудомоечными, стиральными машинами и другими устройствами с металлическими поверхностями, так как это может негативно повлиять на работу устройства.
- Для правильной работы электроплитки, необходима хорошая вентиляция, обеспечьте свободное пространство вокруг устройства не менее 10-15 см, следите за тем, чтобы вентиляционные отверстия не были закрыты посторонними предметами.
- Используйте посуду, предназначенную для индукционных плит.
- Во избежание несчастных случаев следите, чтобы между посудой и конфоркой не находились посторонние предметы, ткань, бумага и т.п.
- Во время работы электроплитки будет слышен специфический шум от взаимодействия металлической посуды и индукционной катушки электроплитки и шум от работающего вентилятора охлаждения – это нормальное явление.
- Запрещается использовать устройство вне помещений.
- Не рекомендуется использовать устройство во время грозы.

- Оберегайте электроплитку от ударов, падений, вибраций и иных механических воздействий.
- Не оставляйте устройство, включённое в сеть, без присмотра.
- Не используйте устройство в непосредственной близости от нагревательных приборов, источников тепла или открытого пламени.
- Запрещается использовать электроплитку в местах, где используются или распыляются аэрозоли, а также вблизи от легковоспламеняющихся жидкостей.
- Не используйте электроплитку вблизи от кухонной раковины, в ваннных комнатах, около бассейнов или других ёмкостей, наполненных водой.
- Если электроплитка упала в воду, немедленно выньте вилку шнура питания из электрической розетки, и только после этого можно достать устройство из воды. Обратитесь в сервисный центр для осмотра или ремонта устройства.
- Не допускайте, чтобы шнур питания касался горячих поверхностей и острых кромок мебели.
- Используйте устройство в местах с хорошей вентиляцией.
- Запрещается включать электроплитку если в установленной посуде отсутствуют продукты.
- Будьте осторожны, во время работы электроплитки, используемая посуда может сильно нагреваться, не дотрагивайтесь до горячих поверхностей посуды.
- Во избежание получения ожогов не дотрагивайтесь до горячих поверхностей электроплитки, обозначенных знаком «▲».
- Следите за тем, чтобы металлические предметы, такие как крышки, ложки и т.п., не находились на конфорке, в противном случае они могут сильно нагреться.
- Отключайте устройство от электросети после использования или перед чисткой. При отключении электроплитки от электрической сети держитесь за вилку шнура питания и аккуратно выньте её из электрической розетки, не тяните за шнур питания — это может привести к его повреждению и вызвать короткое замыкание.
- Не прикасайтесь к корпусу устройства, к шнуру питания и к вилке шнура питания мокрыми руками.
- Из соображений безопасности детей не оставляйте полиэтиленовые пакеты, используемые в качестве упаковки, без надзора.

ВНИМАНИЕ!

Не разрешайте детям играть с полиэтиленовыми пакетами или упаковочной плёнкой. **Опасность удушья!**

- Устройство не предназначено для использования детьми.
- Осуществляйте надзор за детьми, чтобы не допустить использования устройства в качестве

игрушки.

- Не разрешайте детям прикасаться к рабочей поверхности, к корпусу устройства, к шнуру питания или к вилке шнура питания во время работы устройства.
- Будьте особенно внимательны, если поблизости от работающего устройства находятся дети или лица с ограниченными возможностями.
- Во время работы и в перерывах между рабочими циклами размещайте устройство в местах, недоступных для детей.
- Прибор не предназначен для использования лицами (включая детей) с пониженными физическими, психическими, сенсорными или умственными способностями, или при отсутствии у них опыта или знаний, если они не находятся под контролем или не проинструктированы лицом, ответственным за их безопасность, об использовании прибора.
- Периодически проверяйте целостность шнура питания.
- При повреждении шнура питания его замену, во избежание опасности, должны производить изготовитель, сервисная служба или подобный квалифицированный персонал.
- Запрещается самостоятельно ремонтировать устройство. Не разбирайте устройство самостоятельно, при возникновении любых неисправностей, а также после падения устройства

отключите его от электросети и обратитесь в авторизованный сервисный центр.

- Во избежание повреждений перевозите устройство в заводской упаковке.
- Храните устройство в сухом прохладном месте, недоступном для детей и людей с ограниченными возможностями.

УСТРОЙСТВО ПРЕДНАЗНАЧЕНО ТОЛЬКО ДЛЯ БЫТОВОГО ИСПОЛЬЗОВАНИЯ, ЗАПРЕЩАЕТСЯ ИСПОЛЬЗОВАТЬ УСТРОЙСТВО В КОММЕРЧЕСКИХ ИЛИ ЛАБОРАТОРНЫХ ЦЕЛЯХ.

ПРИНЦИП ИНДУКЦИОННОГО НАГРЕВА

- Индукционный нагрев посуды осуществляется переменным электромагнитным полем, поэтому используемая посуда должна обладать магнитными свойствами (рис. 1).
- Индукционная катушка, расположенная в корпусе электроплитки, создает переменное электромагнитное поле, которое нагревает посуду, стоящую на конфорке электроплитки.
- Если убрать посуду с электроплитки, то магнитное поле разрывается, и конфорка быстро остывает.
- Во время работы электроплитки, при нагреве посуды будут слышны определенные шумы:
 - низкий звук, похожий на работу трансформатора;
 - гудение, если вы поставили пустую посуду;
 - легкое потрескивание;

- шум работающего вентилятора.
- Эти рабочие шумы исчезают или меняют свою силу при изменении температуры нагрева, мощности, типа посуды, наполнения посуды продуктами и др. Данные шумовые эффекты является нормальным явлением и не считается гарантийным случаем.
- Индукционная электроплитка позволяет существенно экономить электроэнергию, поскольку имеет высокий коэффициент полезного действия более 90%, по сравнению: - газовая плита около - 65 %, стеклокерамические панели - 60 %, обычные электроплиты с чугунными конфорками - не более 50 %.

ИСПОЛЬЗУЕМАЯ ПОСУДА

Совместимая посуда (рис. 2)

- Совместимой с индукционной плиткой, является посуда, дно которой обладает магнитными свойствами, что можно проверить с помощью магнита.
- Дно посуды должно быть плоским.
- Диаметр дна должен быть в пределах от 12 до 26 см.

Не совместимая посуда (рис. 3).

- Не совместимая с индукционной плитой, посуда, изготовленная из немагнитного материала, например, стекла, керамики, меди, алюминия и прочих немагнитных материалов, а также некоторые

виды посуды из нержавеющей стали.

- Не подходит посуда со сферическим выпуклым или вогнутом дном, а также посуда с диаметром дна менее 12 см.

Примечание: если ваша посуда не совместима с индукционной электроплиткой, то вы можете использовать специальный адаптер (не входит в комплект поставки) для индукционных плит и ставить на него посуду, но имейте ввиду, что в этом случае эффективность индукционной электроплитки снижается.

ПЕРЕД ПЕРВЫМ ИСПОЛЬЗОВАНИЕМ

После транспортировки или хранения устройства при отрицательной температуре, распакуйте его и подождите 3 часа перед использованием.



- Распакуйте устройство и удалите все упаковочные материалы.
- Сохраните заводскую упаковку.
- Ознакомьтесь с мерами безопасности и рекомендациями по эксплуатации.
- Проверьте комплектацию.
- Осмотрите устройство на наличие повреждений, при наличии повреждений не включайте его в электрическую розетку.
- Убедитесь, что указанные параметры напряжения питания устройства соответствуют параметрам электрической сети.

- Протрите поверхность корпуса и варочной конфорки (2) слегка влажной тканью, после чего вытрите насухо.

ИСПОЛЬЗОВАНИЕ ИНДУКЦИОННОЙ ЭЛЕКТРОПЛИТКИ

- Установите электроплитку на ровную, сухую, устойчивую, термостойкую поверхность, способную выдержать вес электроплитки и вес приготавливаемых продуктов.
- Для правильной работы электроплитки, необходима хорошая вентиляция, обеспечьте свободное пространство вокруг устройства не менее 10-15 см, следите за тем, чтобы вентиляционные отверстия не были закрыты посторонними предметами.
- Используйте только совместимую посуду (рис. 2).

Включение электроплитки и программа приготовления «Варка»

- Вставьте вилку шнура питания (3) в электрическую розетку, при этом прозвучит звуковой сигнал, на дисплее (9) отобразятся мигающие символы «- - - -», электроплитка перейдёт в режим ожидания.
- Для включения электроплитки нажмите кнопку (11) «Вкл/Выкл» , при этом загорится индикатор кнопки (11) «Вкл/Выкл» , загорится индикатор (8) программы «Варка» и на дисплее (9)

отобразятся мигающие символы «- - - -» мощность «2000», установленная по умолчанию.

- Нажатием кнопок (7) «-/» вы можете установить мощность варочной конфорки (2) «200-400-800-1000-1300-1600-1800-2000».
- Время работы программы «Варка» «2:00» часа, установлено по умолчанию.
- Нажмите кнопку включения таймера (6) «Таймер» , при этом загорится индикатор кнопки, на дисплее (9) отобразятся цифровые символы «0:00», нажатием кнопок (7) «-/» вы можете установить время работы таймера от «0:00 до 3:00» часов.

Выбор программ приготовления

- Выбор программы приготовления осуществляется нажатием кнопки (10) «Программа» , выбранная программа подтверждается световыми индикаторами (8). Доступны следующие программы приготовления «Варка-Жарка-Суп-Каша-Приготовление на пару».

Примечание: программу приготовления «Варка», мы рассмотрели в предыдущем разделе.

Программа «Жарка»

- Нажатием кнопки (10) «Программа» , выберите программу «Жарка», при этом загорится индикатор программы (8) «Жарка», на дисплее

(9) отобразится температура «240» градусов, установленная по умолчанию.

- Нажатием кнопок (7) «-/+» вы можете установить температуру варочной конфорки (2) «80-100-120-160-180-200-240-270» градусов.
- Время работы программы «Жарка» «2:00» часа, установлено по умолчанию.
- Нажмите кнопку включения таймера (6) «Таймер» «⌚», при этом загорится индикатор кнопки, на дисплее (9) отобразятся цифровые символы «0:00», нажатием кнопок (7) «-/+» вы можете установить время работы таймера от «0:00 до 3:00» часов.

Программа «Суп»

- Нажатием кнопки (10) «Программа» «☰», выберите программу «Суп», при этом загорится индикатор программы (8) «Суп», на дисплее (9) отобразится мощность «1600», мощность установлена по умолчанию и не регулируется.
- Время работы программы «Суп» «1:30», установлено по умолчанию и не регулируется.
- Нажмите кнопку включения таймера (6) «Таймер» «⌚», при этом загорится индикатор кнопки, на дисплее (9) отобразятся цифровые символы «0:00», нажатием кнопок (7) «-/+» вы можете установить время отсрочки включения от «0:00 до 24:00» часов.

Программа «Каша»

- Нажатием кнопки (10) «Программа» «☰», выберите программу «Каша», при этом загорится индикатор программы (8) «Каша», на дисплее (9) отобразится мощность «2000», мощность установлена по умолчанию и не регулируется.
- Время работы программы «Каша» «0:25» минут, установлено по умолчанию и не регулируется.
- Нажмите кнопку включения таймера (6) «Таймер» «⌚», при этом загорится индикатор кнопки, на дисплее (9) отобразятся цифровые символы «0:00», нажатием кнопок (7) «-/+» вы можете установить время отсрочки включения от «0:00 до 24:00» часов.

Программа «Приготовление на пару»



- Нажатием кнопки (10) «Программа» «☰», выберите программу «Приготовление на пару», при этом загорится индикатор программы (8) «Приготовление на пару», на дисплее (9) отобразится мощность «1000», мощность установлена по умолчанию и не регулируется.
- Время работы программы «Приготовление на пару» «0:45» минут, установлено по умолчанию и не регулируется.
- Нажмите кнопку включения таймера (6) «Таймер» «⌚», при этом загорится индикатор кнопки, на дисплее (9) отобразятся цифровые символы

«0:00», нажатием кнопок (7) «-/» вы можете установить время отсрочки включения от «0:00 до 24:00» часов.

Примечания:

- если в течение 5 секунд вы не произвели никаких установок, то устройство вернётся в первоначальный режим.
- в режиме установки времени работы/отсрочки включения электроплитки, короткое нажатие кнопок (7) «-/» уменьшает или увеличивает время на 1 минуту;
- нажатие и удержание кнопок (7) «-/» уменьшает или увеличивает время на 10 минут;

Кнопка «Напряжение»

- Для определения потреблённой электроэнергии, во время работы электроплитки, нажмите один раз кнопку (5) «Напряжение» , потреблённая электроэнергия киловатт в час (кВт/ч), будет показана на дисплее (9).
- Ещё раз нажмите кнопку (5) «Напряжение» , на дисплее (9) будет показано напряжение в электрической сети в данный момент времени.
- Третий раз нажмите кнопку (5) «Напряжение» для выхода из функции определения потреблённой электроэнергии и измерения напряжения.
- Для выключения электроплитки повторно нажмите кнопку (11) «Вкл/Выкл» , при этом индикатор

кнопки (11) «Вкл/Выкл»  погаснет, дождитесь остановки вращения вентилятора охлаждения и выньте вилку шнура питания (3) из электрической розетки.

Примечания:

- кнопки управления сенсорные и к кнопке достаточно прикоснуться;
- каждое нажатие кнопки управления сопровождается звуковым сигналом;
- после выключения электроплитки, вентилятор охлаждения будет некоторое время продолжать работать, не вынимайте вилку шнура питания (3) из электрической розетки после остановки вращения вентилятора охлаждения.

ЗАЩИТА ОТ ПЕРЕГРЕВА

- В электроплитке предусмотрена система защиты от перегрева. При нагревании пустой посуды срабатывает система защиты от перегрева, будут звучать звуковые сигналы, на дисплее (9) отобразится символ «E5», электроплитка автоматически выключится.
- Если это произойдет, выключите электроплитку, дождитесь остывания электроплитки перед ее повторным включением.

ЧИСТКА И УХОД

- Выключите электроплитку нажав кнопку (11) «Вкл/Выкл» «», дождитесь остановки вращения вентилятора охлаждения и выньте вилку шнура питания (3) из электрической розетки.
- Протрите поверхность корпуса электроплитки слегка влажной тканью, после чего вытрите насухо.
- Для чистки варочной конфорки (2), используйте средства для чистки стеклокерамических поверхностей.
- Запрещается использовать для чистки варочной конфорки (2) и корпуса электроплитки металлические мочалки, абразивные чистящие средства или растворители.
- Следите за чистотой вентиляционной решётки (4), для её очистки можно использовать пылесос с соответствующей насадкой.
- Не погружайте электроплитку, шнур питания (3) и вилку шнура питания в воду или любые другие жидкости.

ХРАНЕНИЕ

- Перед тем как убрать электроплитку на хранение выполните чистку варочной конфорки (2) и корпуса электроплитки.
- Храните устройство в сухом прохладном месте, недоступном для детей и людей с ограниченными возможностями.

КОДЫ ОШИБОК И МЕТОДЫ УСТРАНЕНИЯ НЕИСПРАВНОСТЕЙ

Код ошибки	Возможные причины	Устранение
E0	На варочной конфорке нет посуды для приготовления продуктов. Несовместимая посуда для индукционной плитки.	Поставьте посуду на варочную конфорку. Используйте совместимую посуду с индукционной электроплиткой.
E1	Пониженное напряжение в электрической сети.	Проверьте напряжение питания в электрической сети или дождитесь нормализации напряжения в электрической сети и только после этого включайте электроплитку.
E2	Повышенное напряжение в электрической сети.	Проверьте напряжение питания в электрической сети или дождитесь нормализации напряжения в электрической сети и только после этого включайте электроплитку.

E3	Неисправность датчика температуры варочной конфорки.	Пожалуйста, обратитесь в авторизованный сервисный центр.
E4	Неисправность датчика на радиаторе управляющего транзистора.	Пожалуйста, обратитесь в авторизованный сервисный центр.
E5	Перегрев варочной конфорки	Дождитесь остывания электроплитки перед ее повторным включением.
E6	Перегрев радиатора транзистора управления.	Проверьте состояние вентиляционной решётки, при необходимости очистите её. Неисправность вентилятора охлаждения, пожалуйста, обратитесь в авторизованный сервисный центр.

КОМПЛЕКТАЦИЯ

1. Индукционная электроплитка – 1 шт.
2. Инструкция — 1 шт.

ТЕХНИЧЕСКИЕ ХАРАКТЕРИСТИКИ

- Электропитание 220-240 В, ~ 50 Гц
- Номинальная потребляемая мощность: 200-2000 Вт

УТИЛИЗАЦИЯ



Чтобы предотвратить возможный вред окружающей среде или здоровью людей от неконтролируемой утилизации отходов, после окончания срока службы устройства или элементов питания (если входят в комплект), не выбрасывайте их вместе с обычными бытовыми отходами, передайте прибор и элементы питания в специализированные пункты для дальнейшей утилизации.

Отходы, образующиеся при утилизации изделий, подлежат обязательному сбору с последующей утилизацией в установленном порядке.

Для получения дополнительной информации об утилизации данного продукта обратитесь в местный муниципалитет, службу утилизации бытовых отходов или в магазин, где Вы приобрели данный продукт.

Производитель сохраняет за собой право изменять дизайн, конструкцию и технические характеристики, не влияющие на общие принципы работы устройства, без предварительного уведомления.

Срок службы устройства — 3 года





Дата производства указана в серийном номере.

В случае обнаружения каких-либо неисправностей необходимо обратиться в авторизованный сервисный центр.

ИНДУКЦИЯЛЫҚ ЭЛЕКТР ПЛИТКА BR2801

Индукциялық электр плитка өнімдерді тез әзірлеуге арналған.

СИПАТТАМАСЫ

1. Басқару панелі
2. Пісіру конфоркасы
3. Қуаттандыру бауы
4. Желдету торы
5. Электр желісіндегі тұтынылған электр энергиясы/кернеу батырмасы «Кернеу» 
6. Таймерді қосу батырмасы «Таймер» 
7. «Қуат/температура/әзірлеу уақыты» орнату батырмасы «-/+»
8. Пісіру бағдарламаларының индикаторлары «Пісіру-Қуыру-Көже-Ботқа-Буға пісіру»
9. Дисплей
10. Бағдарламаларды таңдау батырмасы «Бағдарлама» 
11. Қосу/өшіру батырмасы «Қосу/Өшіру» 

НАЗАР АУДАРЫҢЫЗ!

Кардиостимуляторы, белсенді жүрек импланттары бар адамдар, сондай-ақ медициналық электрондық құрылғылардың басқа түрлері қосылған индукциялық плиткадан кемінде 30-50 см қашықтықта болуы керек.

Қосымша қорғаныс үшін қуаттандыру тізбегіне 30 мА аспайтын номиналдық іске қосу тогы бар қорғаныс ажырату құралын (ҚАҚ) орнату мақсатқа сай келеді. ҚАҚ орнату үшін электр маманына жүгініңіз.

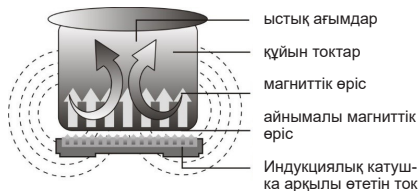
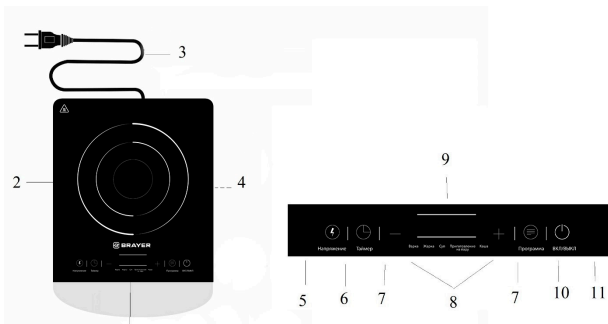

Сур. 1



Сур. 2



Сур. 3

ҚАУІПСІЗДІК ШАРАЛАРЫ ЖӘНЕ ПАЙДАЛАНУ БОЙЫНША НҰСҚАУЛЫҚТАР

Индукциялық электр плитканы (бұдан әрі «электр плитка») пайдалану алдында пайдалануға беру жөніндегі нұсқаулықпен мұқият танысыңыз, оқығаннан кейін, оны болашақта пайдалану үшін сақтап қойыңыз

- Электр плитканы осы нұсқаулықта баяндалғандай тікелей мақсаты бойынша ғана пайдаланыңыз.
- Электр плитканы дұрыс қолданбау оның бұзылуына, және пайдаланушыға немесе оның мүлкіне зиян келтіруге әкеп соғуы мүмкін және кепілдік жағдайы болып табылмайды.
- Заттаңбада көрсетілген құрылғының жұмыс кернеуі электр желісінің кернеуіне сәйкес екеніне көз жеткізіңіз.
- Электр розеткасының қызып кетуіне және оның жануы мүмкіндігіне жол бермеу үшін электр плитканы электр розеткасында кемінде 10 А номиналды жүктеме тогы барына қосыңыз, осы электр розеткасына жоғары қуатты тұтынатын басқа құрылғыларды қоспаңыз.
- Қуаттандыру бауының айырын жерге қосудың сенімді байланысы бар электр розеткасына салыңыз.
- Өрт шығу қауіпін болдырмау үшін электр плитканы электр розеткасына қосар алдында «жалғастырыштарды» пайдалануға тыйым салынады.
- Электр плитканы электр розеткасына қолжетімділік әрқашан бос болатындай етіп тегіс, құрғақ, тұрақты, термо төзімді бетке орнатыңыз және пайдаланыңыз.
- Құрылғыны пештердің, тоңазытқыштардың, микротолқынды пештердің, ыдыс жуғыштардың, кір жуғыш машиналардың және металл беті бар басқа құрылғылардың жанына орнатуға тыйым салынады, өйткені бұл құрылғының жұмысына теріс әсер етуі мүмкін.
- Электр плитканың дұрыс жұмыс істеуі үшін жақсы желдету қажет, желдету тесіктері бөгде заттармен жабылмауы үшін құрылғының айналасында кемінде 10-15 см бос орынды қамтамасыз етіңіз.
- Индукциялық плиталарға арналған ыдыстарды қолданыңыз.
- Жазатайым оқиғаларды болдырмау үшін ыдыс пен конфорканың арасында бөгде заттардың, матаның, қағаздың және т. б. болмауын қадағалаңыз.
- Электр плитка жұмыс істеп тұрған кезде металл ыдыстар мен электр плитканың индукциялық катушкаларының өзара әрекеттесуінен және жұмыс істеп тұрған салқындату желдеткішінен ерекше шу шығады – бұл қалыпты жағдай.
- Құралды үй-жайдан тыс жерде пайдалануға тыйым салынады.
- Найзағай кезінде құрылғыны пайдалану ұсынылмайды.
- Құрылғыны соққыдан, құлаудан, дірілден және

- басқа да механикалық әсерлерден сақтаңыз.
- Желіге қосылған құрылғыны қараусыз қалдырмаңыз.
 - Құрылғыны жылу көздерінің, жылыту аспаптарының немесе ашық оттың тікелей жанында пайдаланбаңыз.
 - Электр плитканы аэрозольдар пайдаланылатын немесе тозаңдататын жерлерде, сондай-ақ тез тұтанатын сұйықтықтарға жақын жерлерде пайдалануға тыйым салынады.
 - Электр плитканы ас үй раковинасына жақын жерде, жуынатын бөлмеде, бассейндер немесе басқа да су толтырылған сыйымдылықтарға жақын жерде пайдаланбаңыз.
 - Егер электр плитка суға құлап кетсе, дереу қуат бауының ашасын электр розеткасынан сурып алыңыз, содан кейін ғана құрылғыны судан алып шығуға болады. Құралды тексерту немесе жөндеу үшін рұқсаты бар сервис орталығына жүгініңіз.
 - Желі бауының ыстық беттерге және жиһаздың өткір жиектеріне тимеуін қадағалап отырыңыз.
 - Құрылғыны желдетуі жақсы жерлерде пайдаланыңыз.
 - Егер орнатылған ыдыста өнімдер болмаса, электр плитканы қосуға тыйым салынады.
 - Абай болыңыз, электр плитка жұмыс істеп тұрғанда, пайдаланылатын ыдыс-аяқ қатты ысуы мүмкін, ыстық беттерге тиіспеңіз.
 - Күйіп қалмас үшін «» белгісімен белгіленген

- электр плитканың ыстық беттеріне қол тигізбеңіз.
- Қақпақтар, қасықтар және т.б. осы сияқты металл заттардың конфорка үстінде болмауын қадағалаңыз, әйтпесе олар қатты қызып кетуі мүмкін.
 - Құрылғыны пайдаланып болғаннан кейін немесе тазалау алдында электр желісінен ажыратқан кезде тек қуаттау баудың ашасынан ұстаңыз және оны электр розеткасынан абайлап шығарыңыз, қуаттау бауынан тартпаңыз – бұл оның зақымдануына әкеліп, қысқа тұйықталуын тудыруы мүмкін.
 - Құрылғы корпусын, желі бауын және желі бауының ашасын су қолмен ұстамаңыз.
 - Балалардың қауіпсіздігі үшін қаптама ретінде пайдаланылатын полиэтилен пакеттерді қадағалаусыз қалдырмаңыз.

Назар аударыңыз!

Балаларға полиэтилен пакеттерімен немесе қаптама үлдірімен ойнауға рұқсат етпеңіз. **Тұншығу қаупі!**

- Құрылғы балалардың пайдалануына арналмаған.
- Құрылғыны ойыншық ретінде пайдалануын болдырмау үшін, балаларды қадағалаңыз.
- Құрылғы жұмыс істеп тұрғанда балалар жұмыс бетіне, құрылғы корпусына, желі бауына немесе желі бауының ашасына жақындауына рұқсат бермеңіз.

- Егер жұмыс істеп тұрған құрылғының маңында балалар немесе мүмкіндіктері шектеулі адамдар болса, онда ерекше мұқият болыңыз.
- Жұмыс істеу уақытында және жұмыс циклдері арасындағы үзілістерде құрылғыны балалардың қолы жетпейтін жерде орналастырыңыз.
- Аспап дене, жүйке немесе сана мүмкіндіктері төмендетілген тұлғалардың (балаларды қоса) пайдалануына арналмаған, сондай-ақ егер олардың тәжірибесі немесе білімі болмаса, егер олар бақыланбаса немесе олардың қауіпсіздігі үшін жауап беретін тұлғамен аспапты пайдалану туралы нұсқаулықтар берілмесе.
- Желі бауының бүтіндігін мезгілімен тексеріп отырыңыз.
- Қуаттандыру бауы зақымданғанда қауіп тудырмау үшін оны дайындаушы, сервистік қызмет немесе баламалы білікті маман ауыстыруы тиіс.
- Құрылғыны өздігіңізден жөндеуге тыйым салынады. Құрылғыны өз бетіңізбен бөлшектемеңіз, кез-келген ақаулықтар пайда болған кезде, сондай-ақ құрылғы құлағаннан кейін оны электр желісінен ажыратыңыз және авторланған сервистік орталыққа жүгініңіз.
- Құрылғыны зақымдамау үшін, оны тек зауыт қаптамасында тасымалдаңыз.
- Құрылғыны салқын және құрғақ жерде, балалардың және мүмкіндігі шектеулі адамдардың қолы жетпейтін жерде сақтаңыз.

ҚҰРАЛ ТЕК ТҰРМЫСТЫҚ ПАЙДАЛАНУҒА АРНАЛҒАН, ҚҰРАЛДЫ КОММЕРЦИЯЛЫҚ НЕМЕСЕ ЗЕРТХАНАЛЫҚ МАҚСАТТАРДА ПАЙДАЛАНУҒА ТЫЙЫМ САЛЫНАДЫ.

ИНДУКЦИЯЛЫҚ ҚЫЗДЫРУ ПРИНЦИПІ

- Ыдысты индукциялық қыздыру айнымалы электр магниттік өріспен жүзеге асырылады, сондықтан қолданылатын ыдыстың магниттік қасиеттері болуы керек (сур. 1).
- Электр плитканың корпусында орналасқан индукциялық катушкалар айнымалы электр магниттік өріс жасайды, ол электр плитка конфоркасында тұрған ыдысты қыздырады.
- Егер ыдысты электр плиткадан алып тастаса, онда магниттік өрісі үзіледі де, конфорка тез суиды.
- Электр плитканың жұмысы уақытында ыдысты қыздырғанда белгілі бір шуыл естіледі:
 - трансформатордың жұмысына ұқсас төмен дыбыс;
 - егер сіз бос ыдыс қойсаңыз, ызылдау;
 - жеңіл тырсылдау;
 - жұмыс істеп тұрған желдеткіштің шуылы.
- Бұл жұмыс шуылдары жылу температурасы, қуаты, ыдыс түрі, ыдысты өнімдермен толтыру және т. б. өзгерген кезде жоғалады немесе күшін өзгертеді. Бұл шуыл әсерлері қалыпты және кепіл-

дік жағдайы болып саналмайды.

- Индукциялық электр плитка электр энергиясын едәуір үнемдеуге мүмкіндік береді, өйткені оның пайдалы әрекет коэффициенті жоғары 90%-дан асады, салыстырсақ: - газ плитасы шамамен - 65 %, шыны - керамикалық панельдер - 60 %, шойын конфоркалары бар қарапайым электр плиталары-50%-дан аспайды.

ПАЙДАЛАНЫЛАТЫН ЫДЫС

Үйлесімді ыдыс (сур. 2)

- Түбі магниттік қасиетке ие ыдыс индукциялық плиткамен үйлесімді болып табылады, оны магнитпен тексеруге болады.
- Ыдыстың түбі тегіс болуы керек.
- Түбінің диаметрі 12-ден 26 см-ге дейін болуы керек.

Үйлеспейтін ыдыс (сур. 3).

- Индукциялық плитамен үйлеспейтін, әйнек, керамика, мыс, алюминий және басқа да магниттік емес материалдар сияқты магниттік емес материалдан жасалған ыдыс, сондай-ақ тот баспайтын болаттан жасалған ыдыстардың кейбір түрлері.
- Түбі сфералық дөңес немесе ойық ыдыс, сондай-ақ түбінің диаметрі 12 см-ден кем ыдыс та жарамайды.

Ескертпе: егер сіздің ыдысыңыз индукциялық электр плиткамен үйлесімді болмаса, онда сіз индукциялық плиталарға арналған арнайы адаптерді қолдана аласыз (жеткізілімге кірмейді) және ыдысты соған қоюға болады, бірақ бұл жағдайда индукциялық электр плитка тиімділігі төмендейді.

АЛҒАШ РЕТ ПАЙДАЛУ АЛДЫНДА

Құралды кері температурада тасымалдағаннан немесе сақтағаннан кейін оны қаптамадан шығарыңыз және пайдалану алдында 3 сағат күтіңіз.



- Құралды қаптамадан шығарыңыз және барлық қаптама материалдарын жойыңыз.
- Зауыт қаптамасын сақтаңыз.
- Қауіпсіздік шаралары мен пайдалану нұсқауларымен танысыңыз.
- Жинақталымын тексеріңіз.
- Құралды зақымдануына қатысты байқаңыз зақымдануы болған жағдайда оны желіге қоспаңыз.
- Құралдың көрсетілген қуаттандыру кернеуі параметрлері электр желісінің параметрлеріне сәйкес келетініне көз жеткізіңіз. Құрылғыны 60 Гц жиіліктегі электр желісінде пайдаланғанда, ешқандай қосымша әрекет қажет емес.
- Корпустың және пісіру конфоркасының бетін (2) сәл дымқыл шүберекпен сүртіңіз, содан кейін

құрғатып сүртіңіз.

ИНДУКЦИЯЛЫҚ ЭЛЕКТР ПЛИТКАНЫ ПАЙДАЛАНУ

- Электр плитканы тегіс, құрғақ, тұрақты, термо төзімді бетке орнатыңыз, ол электр плитканың және дайындалған өнімдердің салмағын көтере алатындай болуы тиіс.
- Электр плитканың дұрыс жұмыс істеуі үшін жақсы желдету қажет, желдету тесіктері бөгде заттармен жабылмауы үшін құрылғының айналасында кемінде 10-15 см бос орынды қамтамасыз етіңіз.
- Тек үйлесімді ыдыстарды ғана қолданыңыз (сур. 2).

Электр плитканы қосу және дайындау бағдарламасы «Пісіру»

- Қуат сымның ашасын (3) электр розеткасына салыңыз, осы ретте дыбыстық белгі естіледі, дисплейде (9) «- - -» жыпылықтайтын таңбалар пайда болады, электр плитка күту режиміне өтеді.
- Электр плитканы қосу үшін (11) «Қосу/Өшіру» «» батырмасын басыңыз, бұл ретте (11) «Қосу/Өшіру» «» батырмасының индикаторы жанады, «Пісіру» бағдарламасының индикаторы (8) жанады және дисплейде (9) әдепкі бойынша орнатылған «2000» қуаты көрсетіледі.
- Батырмаларын (7) «-/» басу арқылы сіз пісіру конфоркасының қуатын (2) «200-400-800-1000-

1300-1600-1800-2000» орната аласыз.

- Бағдарлама «Пісіру» жұмысы уақыты «2:00» сағат, әдепкі бойынша орнатылған.
- Таймерді (6) «Таймер» «» қосу батырмасын басыңыз, бұл ретте батырманың индикаторы жанады, дисплейде (9) «0:00» цифрлық таңбалар көрсетіледі, (7) «-/» батырмаларын басу арқылы таймердің жұмыс уақытын сағат «0:00-ден 3:00-ге дейін» дейін орната аласыз.

Пісіру бағдарламаларын таңдау.

- Дайындау бағдарламасын таңдау (10) «Бағдарлама» «» батырмасын басу арқылы жүзеге асырылады, таңдалған бағдарлама жарық индикаторларымен (8) расталады. Келесі пісіру бағдарламалары қол жетімді «Пісіру-Қуыру-Көже-Ботқа-Буға пісіру».

Ескертпе: дайындау бағдарламасы «Пісіру», біз алдыңғы бөлімде қарастырдық.

«Қуыру» бағдарламасы

- (10) «Бағдарлама» «» батырмасын басып, «Қуыру» бағдарламасын таңдаңыз, осы ретте (8) «Қуыру» бағдарлама индикаторы жанады, дисплейде (9) әдепкі бойынша орнатылған «240» градус температура көрсетіледі.
- Батырмаларды (7) «-/» басу арқылы сіз пісіру конфоркасының температурасын (2) «80-100-120-160-180-200-240-270» градусқа орната аласыз.

- «Пісіру» бағдарламасының жұмыс уақыты «2:00» сағат, әдепкі бойынша орнатылған.
- Таймерді (6) «Таймер» «⌚» қосу батырмасын басыңыз, бұл ретте батырманың индикаторы жанады, дисплейде (9) «0:00» цифрлық таңбалар көрсетіледі, (7) «-/» батырмаларын басу арқылы таймердің жұмыс уақытын сағат «0:00-ден 3:00-ге дейін» дейін орната аласыз.

«Көже» бағдарламасы

- Батырманы (10) «Бағдарлама» «☰» басу арқылы, «Көже» бағдарламасын таңдаңыз, осы ретте «Көже» бағдарламасы индикаторы (8) жанады, дисплейде (9) қуат «1600» көрсетіледі, қуат әдепкі бойынша орнатылған және реттелмейді.
- «Пісіру» бағдарламасының жұмыс уақыты «1:30» сағат, әдепкі бойынша орнатылған.
- Таймерді қосу батырмасын (6) «Таймер» «⌚» басыңыз, осы ретте батырма индикаторы жанады, дисплейде (9) цифрлық таңбалар «0:00» көрсетіледі, батырмаларды (7) «-/» басу арқылы сіз қосуды артқа жылжытуды «0:00-ден 24:00-ге» дейінгі сағатқа орната аласыз.

«Ботқа» бағдарламасы

- Батырманы (10) «Бағдарлама» «☰» басу арқылы, «Ботқа» бағдарламасын таңдаңыз, осы ретте «Ботқа» бағдарламасы индикатор (8) жанады, дисплейде (9) қуат «2000» көрсетіледі, қуат әдепкі

бойынша орнатылған және реттелмейді.

- «Пісіру» бағдарламасы жұмыс уақыты «0:25» минут, әдепкі бойынша орнатылған және реттелмейді.
- Таймерді қосу батырмасын (6) «Таймер» «⌚» басыңыз, осы ретте батырма индикаторы жанады, дисплейде (9) цифрлық таңбалар «0:00» көрсетіледі, батырмаларды (7) «-/» басу арқылы сіз қосуды артқа жылжытуды «0:00-ден 24:00-ге» дейінгі сағатқа орната аласыз.

«Буға пісіру» бағдарламасы

- Батырманы (10) «Бағдарлама» «☰» басу арқылы, «Буға пісіру» бағдарламасын таңдаңыз, осы ретте «Буға пісіру» бағдарламасы индикатор (8) жанады, дисплейде (9) қуат «1000» көрсетіледі, қуат әдепкі бойынша орнатылған және реттелмейді.
- «Пісіру» бағдарламасы жұмыс уақыты «0:45» минут, әдепкі бойынша орнатылған және реттелмейді.
- Таймерді қосу батырмасын (6) «Таймер» «⌚» басыңыз, осы ретте батырма индикаторы жанады, дисплейде (9) цифрлық таңбалар «0:00» көрсетіледі, батырмаларды (7) «-/» басу арқылы сіз қосуды артқа жылжытуды «0:00-ден 24:00-ге» дейінгі сағатқа орната аласыз.

Ескертпелер:

- егер сіз 5 секунд бойы ешқандай орнатылым

жасамасаңыз, онда құрылғы бастапқы режимге оралады.

- жұмыс уақытын орнату/электр плиткны қосуды кейінге қалдыру режимінде (7) «-/+» батырмаларын қысқа басу уақытты 1 минутқа азайтады немесе арттырады;
- батырмаларды (7) «-/+» басу және ұстап тұру уақытты 10 минутқа азайтады немесе арттырады;

«Кернеу» батырмасы

- Электр плитка жұмыс істеп тұрған кезде тұтынылған электр энергиясын анықтау үшін бір рет «Кернеу» «» батырмасына (5) басыңыз, тұтынылған электр энергия сағатына киловатт (кВт/сағ), дисплейде (9) көрсетіледі.
- Батырманы (5) «Кернеу» «» тағы бір рет басыңыз, дисплейде (9) дәл осы уақыттағы электр желісіндегі кернеу көрсетіледі.
- Тұтынылған электр қуатын анықтау және кернеуді өлшеу функциясынан шығу үшін (5) «Кернеу» батырмасын үшінші рет басыңыз.
- Электр плитканы сөндіру үшін (11) «Қосу/Өшіру» «» батырмасын қайта басыңыз, бұл ретте (11) «Қосу/Өшіру» «» батырмасының индикаторы сөнеді, салқындату желдеткішінің айналуы тоқтағанша күтіңіз және қуат сымының ашасын (3) электр розеткасынан суырып алыңыз.

Ескертпелер:

- басқару батырмалары сенсорлық және батырманы түрту жеткілікті;
- басқару батырмасының әр басуы дыбыстық белгімен сүйемелденеді;
- электр плитканы өшіргеннен кейін, салқындату желдеткіші біраз уақыт жұмыс істей береді, салқындату желдеткіші тоқтағаннан кейін қуат сымының ашасын (3) электр розеткасынан шығармаңыз.

ҚЫЗЫП КЕТУДЕН ҚОРҒАНЫС

- Электр плиткада қызып кетуден қорғау жүйесі қарастырылған. Бос ыдысты қыздырған кезде қызып кетуден қорғау жүйесі іске қосылады, дыбыстық белгілер естіледі, дисплейде (8) «E5» таңбасы көрсетіледі, электр плитка автоматты түрде өшеді.
- Егер бұл орын алса, электр плитканы өшіріңіз, оның салқындағанын күтіңіз.

ТАЗАРТУ ЖӘНЕ КҮТІМІ

- «Қосу/Өшіру» «» (10) батырмасын басып, электр плитканы өшіріңіз, салқындату желдеткіші тоқтағанша күтіңіз және қуат сымының ашасын (3) электр розеткасынан суырып алыңыз.
- Электр плитка корпусының бетін сәл дымқыл матамен сүртіңіз, содан кейін құрғатып сүртіңіз.
- Пісіру конфоркасын (2) тазарту үшін шыны кера-

микалық беттерді тазартуға арналған құралдарды қолданыңыз.

- Пісіру конфоркасын (2), электр плитка корпусын тазалау үшін металл жөкелерді, абразивті тазалау заттарын немесе еріткіштерді пайдалануға тыйым салынады.
- Желдеткіш тордың (4) тазалығын қадағалаңыз, оны тазарту үшін тиісті қондырмасы бар шаңсорғышты қолдануға болады.
- Электр плитка корпусын, қуаттандыру бауын (3) және қуаттандыру бауы ашасын суға немесе кез-келген басқа сұйықтықтарға салуға тыйым салынады.

САҚТАЛУЫ

- Электр плитканы сақтауға қояр алдында, пісіру конфоркасының (2) және электр плитканың корпусын тазалаңыз.
- Құралды салқын және құрғақ жерде, балалардың және мүмкіндігі шектеулі адамдардың қол жетімсіз жерде сақтаңыз.

ҚАТЕЛІК КОДТАРЫ ЖӘНЕ АҚАУЛЫҚТАРДЫ ЖОЮ ӘДІСТЕРІ

Қателік коды	Мүмкін болатын себептері	Жою
E0	Пісіру конфоркасында тамақ дайындауға арналған ыдыс жоқ. Ыдыс индукциялық плиткаға үйлесімді емес.	Ыдысты пісіру конфоркасына қойыңыз. Индукциялық электр плиткаға үйлесімді ыдысты қолданыңыз.
E1	Электр желісіндегі кернеудің төмендігі.	Электр желісіндегі қуат кернеуін тексеріңіз немесе электр желісіндегі кернеудің қалыпқа келуін күтіңіз, содан кейін ғана электр плитканы қосыңыз.
E2	Электр желісіндегі кернеудің жоғарылауы.	Электр желісіндегі қуат кернеуін тексеріңіз немесе электр желісіндегі кернеудің қалыпқа келуін күтіңіз, содан кейін ғана электр плитканы қосыңыз.
E3	Пісіру конфоркасының температура бергішінің ақаулығы.	Уәкілетті сервис орталығына жүгінуіңізді өтінеміз.
E4	Басқару транзисторының радиаторындағы бергіштің ақаулығы.	Уәкілетті сервис орталығына жүгінуіңізді өтінеміз.

E5	Пісіру конфоркасының қызып кетуі	Электр плитканы қайта қосу алдында оның салқындағанын күтіңіз.
E6	Басқару транзисторы радиаторының қызып кетуі.	Желдету торының күйін тексеріңіз, қажет болса, тазалаңыз. Салқындату желдеткішінің ақаулығы, уәкілетті сервис орталығына жүгінуіңізді өтінеміз.

ЖИЫНАҚТАЛЫМЫ

1. Индукциялық электр плитка - 1 дн.
2. Нұсқаулық – 1 дн

ТЕХНИКАЛЫҚ СИПАТТАМАЛАРЫ

- Электр қуаттандыру 220-240 В, ~ 50 Гц
- Номиналдық тұтыну қуаты: 200-2000 Вт



ПАЙДАҒА АСЫРУ

Қалдықтардың бақыланбай пайдаға асыруынан қоршаған ортаға немесе адамдардың денсаулығына зиян келтірмеу үшін, құралдың немесе қуаттандыру элементтерінің (егер жинақталымға кірсе) қызмет

ету мерзімі аяқталғаннан кейін оларды өдеттегі тұрмыстық қалдықтармен бірге тастамаңыз, аспапты

және қуаттандыру элементтерін одан әрі пайдаға асыру үшін арнайы пункттерге жіберіңіз.

Бұйымдарды пайдаға асыру кезінде пайда болатын қалдықтар белгіленген тәртіп бойынша келесі пайдаға асырылатын тәртіппен міндетті түрде жинауға жатады.

Берілген өнімді пайдаға асыру туралы қосымша ақпаратты алу үшін жергілікті муниципалитетке, тұрмыстық қалдықтарды пайдаға асыру қызметіне немесе берілген өнімді сатып алған дүкенге хабарласыңыз.

Өндіруші алдын-ала ескертусіз, құрылғының дизайнын, конструкциясы мен оның жалпы жұмыс ұстанымдарына әсер етпейтін техникалық сипаттамаларын өзгерту құқығын өзіне қалдырады.

Құрылғының қызмет көрсету мерзімі — 3 жыл

Өндірілген күні сериялық нөмірде көрсетілген.

Қандай да бір ақаулықтар табылған жағдайда дереу авторландырылған сервистік орталыққа жүгіну керек.



Hergestellt für «Ruste GmbH»,
Berggasse 18/18, 1090 Wien,
Österreich

Produced for «Ruste GmbH»,
Berggasse 18/18, 1090 Vienna, Austria

Изготовлено по заказу Русте Гмбх,
Бергассе 18/18, 1090 Вена, Австрия

Уполномоченное изготовителем
лицо: ООО «Грантэл»
143912, МО, г. Балашиха,
ш. Энтузиастов, вл. 1А
т.: +7 (495) 297-50-20,
e-mail: info@brayer.su

Made in China/Произведено в Китае

EAC



brayer.ru

